



EOB9S3ST
KOBAS3ST
LOB9S3SZ

HR Upute za uporabu | **Pećnica na paru**

3

SL Navodila za uporabo | **Parna pečica**

26



POSTAVLJANJE / NAMESTITEV

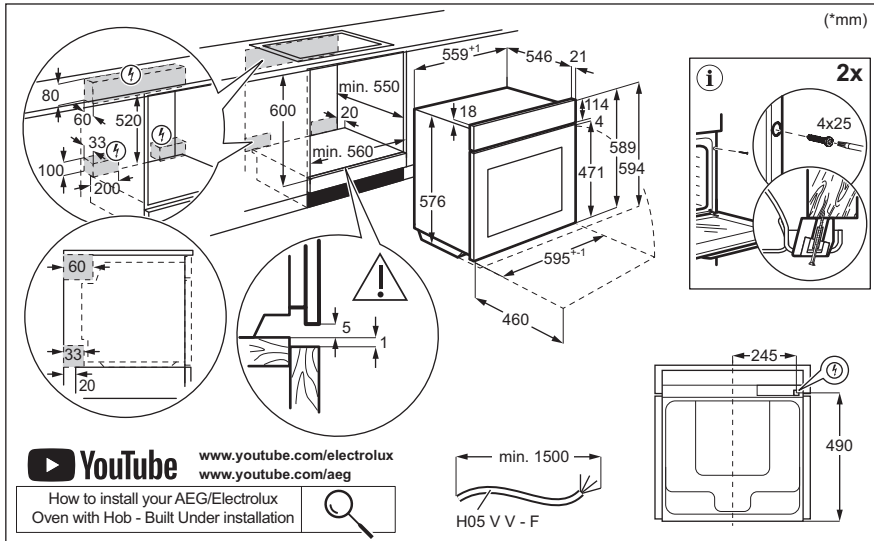

Dobro došli u Electrolux! Hvala vam što ste odabrali naš uređaj.



Dobit ćete savjete o korištenju, rješavanju problema, brošure i informacije o servisu i popravcima:

www.electrolux.com/support

Zadržava se pravo na izmjene.

SADRŽAJ

1. INFORMACIJE O SIGURNOSTI.....	3
2. SIGURNOSNE UPUTE.....	5
3. OPIS PROIZVODA.....	7
4. UPRAVLJAČKA PLOČA.....	8
5. PRIJE PRVE UPOTREBE.....	8
6. SVAKODNEVNA UPORABA.....	10
7. DODATNE FUNKCIJE.....	13
8. FUNKCIJE SATA.....	14
9. KORIŠTENJE PRIBORA.....	15
10. SAVJETI I PREPORUKE.....	16
11. ODRŽAVANJE I ČIŠĆENJE.....	19
12. RJEŠAVANJE PROBLEMA.....	22
13. ENERGETSKA UČINKOVITOST.....	24
14. BRIGA O OKOLIŠU.....	25

1. ⚠ INFORMACIJE O SIGURNOSTI

Prije postavljanja i korištenja uređaja, pažljivo pročitajte isporučene upute. Proizvođač nije odgovoran za bilo kakvu ozljedu ili oštećenje koji su rezultat neispravnog postavljanja ili korištenja. Upute uvijek držite na sigurnom i pristupačnom mjestu za buduću upotrebu.

1.1 Sigurnost djece i ranjivih osoba

- Ovaj uređaj mogu koristiti djeca u dobi od 8 godina i starija te osobe smanjenih tjelesnih, osjetilnih ili mentalnih mogućnosti ili osobe koje ne raspolažu iskustvom ili znanjem ako su pod nadzorom osobe odgovorne za njihovu sigurnost i rade po uputama koje se odnose na sigurno korištenje uređaja te razumiju uključene opasnosti. Djeca mlađa od 8 godina i osobe s vrlo teškim i složenim

invaliditetom moraju se držati podalje od uređaja, osim ako su pod stalnim nadzorom.

- Djeca bi trebala biti pod nadzorom kako bi se osiguralo da se ne igraju s uređajem i mobilnim uređajem s aplikacijom.
- Ambalažu držite podalje od djece i zbrinite je na odgovarajući način.
- UPOZORENJE: Uređaj i njegovi dostupni dijelovi zagrijavaju se tijekom uporabe. Djecu i kućne ljubimce držite podalje od uređaja tijekom uporabe i tijekom hlađenja.
- Ako uređaj ima funkciju roditeljske zaštite, mora se aktivirati.
- Bez nadzora djeca ne smiju obavljati čišćenje uređaja i korisničko održavanje.

1.2 Opća sigurnost

- Ovaj uređaj namijenjen je isključivo za kuhanje.
- Ovaj je uređaj namijenjen za uporabu u kućanstvu i ostalim smještajnim jedinicama u zatvorenom prostoru.
- Ovaj uređaj može se koristiti u uredima, hotelskim sobama, sobama za goste s doručkom, seoskim kućama za goste i drugim sličnim smještajem u kojima takva uporaba ne prelazi (prosječnu) razinu uporabe u domaćinstvu.
- Samo kvalificirana osoba može postaviti ovaj uređaj i zamijeniti kabel.
- Ne upotrebljavajte uređaj prije postavljanja u ugradbeni ormarić.
- Isključite uređaj iz izvora napajanja prije obavljanja bilo kakvog održavanja.
- Ako je kabel napajanja oštećen, mora ga zamijeniti proizvođač, ovlašteni servisni centar ili kvalificirane osobe kako bi se izbjegao strujni udar.
- UPOZORENJE: Prije zamjene žarulje pobrinite se da je uređaj isključen kako biste izbjegli električni udar.

- **UPOZORENJE:** Uređaj i njegovi dostupni dijelovi zagrijavaju se tijekom uporabe. Pripazite i nemojte dirati grijače ili površinu unutrašnjosti uređaja.
- Uvijek koristite rukavice za pećnicu kako biste uklonili ili umetnuli pribor ili posuđe.
- Koristite samo senzor za hranu (senzor temperature jezgre) preporučen za ovaj uređaj.
- Da biste uklonili nosače polica, najprije povucite prednji dio nosača police, a zatim stražnji kraj dalje od bočnih stijenki. Nosače polica vratite na mjesto obrnutim redoslijedom.
- Za čišćenje uređaja ne koristite uređaj za parno čišćenje.
- Ne koristite agresivna abrazivna sredstva za čišćenje ili oštre metalne strugače za čišćenje staklenih vrata jer mogu oštetiti površinu, a to može dovesti do loma stakla.

2. SIGURNOSNE UPUTE

2.1 Instalacija

UPOZORENJE!

Samo kvalificirana osoba smije instalirati ovaj uređaj.

- Odstranite svu ambalažu.
- Ne postavljajte i ne koristite oštećeni uređaj.
- Slijedite upute za instalaciju dostupne na našoj web stranici.
- Prilikom pomicanja uređaja uvijek budite pažljivi jer je uređaj težak. Uvijek nosite zaštitne rukavice i zatvorenu obuću.
- Uređaj ne povlačite za ručku.
- Ugradite uređaj na sigurno i prikladno mjesto koje udovoljava zahtjevima instalacije.
- Održavajte minimalnu udaljenost od drugih uređaja i kuhinjskih elemenata.
- Prije montaže uređaja provjerite otvaraju li se vrata uređaja bez ograničenja.
- Uređaj je opremljen električnim sustavom za hlađenje. Mora se priključiti na napajanje.

2.2 Električni priključak

UPOZORENJE!

Rizik od požara i strujnog udara.

- Svako povezivanje s električnom mrežom treba izvršiti kvalificirani električar.
- Uređaj mora biti uzemljen.
- Provjerite jesu li parametri na natpisnoj pločici kompatibilni s električnim vrijednostima mrežnog napajanja.
- Uvijek koristite pravilno montiranu utičnicu sa zaštitom od strujnog udara.
- Ne koristite adaptere s više utičnica i produžne kabele.
- Pazite da ne oštetite utikač i kabel napajanja. Ako je potrebno zamijeniti električni kabel, to mora izvršiti ovlašteni servisni centar.
- Ne dopustite da kabel napajanja dodiruje ili dođe blizu vrata uređaja ili niši ispod uređaja, posebice kada radi ili su vrata vruća.
- Zaštita od strujnog udara dijelova pod naponom i izoliranih dijelova mora biti pričvršćena na takav način da se ne može ukloniti bez alata.
- Utikač kabela napajanja uključite u utičnicu tek po završetku postavljanja.

Provjerite postoji li nakon montaže pristup utikaču.

- Ako je utičnica labava, nemojte priključivati utikač.
- Ne povlačite kabel napajanja kako biste izvukli utikač iz utičnice. Uvijek uhvatite i povucite utikač.
- Koristite samo odgovarajuće izolacijske uređaje: automatske sklopke, osigurače (osigurače na uvrtnje izvaditi iz ležišta), sklopke i releje zemnog spoja.
- Električna instalacija mora imati izolacijski uređaj koji vam omogućuje isključivanje uređaja iz električne mreže na svim polovima. Izolacijski uređaj mora imati kontakte s otvorom minimalne širine 3 mm.
- Ovaj uređaj se isporučuje s glavnim utikačem i glavnim kabelom.

2.3 Primjena

UPOZORENJE!

Opasnost od ozljeda, opekline, električnog udara ili eksplozije.

- Ne mijenjajte specifikacije ovog uređaja.
- Pazite da se ventilacijski otvori nisu blokirani.
- Ne ostavljajte uređaj bez nadzora tijekom rada.
- Isključite uređaj nakon svake uporabe.
- Budite oprezni prilikom otvaranja vrata dok uređaj radi. Može se osloboditi vrući zrak.
- Ne rukujte uređajem mokrim rukama ili ako dođe u kontakt s vodom.
- Ne pritiskajte otvorena vrata.
- Ne koristite uređaj kao radnu površinu ili kao površinu za odlaganje.
- Pažljivo otvorite vrata uređaja. Korištenje sastojaka s alkoholom može uzrokovati mješavinu alkohola i zraka.
- Kad otvarate vrata, ne dopustite da iskre ili otvoreni plamen dođu u kontakt s uređajem.
- Uvijek koristite staklo i staklenke odobrene za hranu.
- Ne stavljajte zapaljive proizvode ili mokre predmete sa zapaljivim proizvodima u uređaj, blizu uređaja ili na uređaj.
- Ne dijelite lozinku za Wi-Fi.

UPOZORENJE!

Opasnost od oštećenja uređaja.

- Da biste spriječili oštećenje ili promjenu boje kraljice:
 - ne stavljajte posuđe ili druge predmete izravno na dno uređaja.
 - ne stavljajte aluminijsku foliju izravno na dno unutrašnjosti uređaja.
 - ne stavljajte vodu izravno u vrući uređaj.
 - ne držite vlažno posuđe i hranu u uređaju nakon završetka kuhanja.
 - budite oprezni prilikom uklanjanja ili instaliranja dodatne opreme.
- Gubitak boje emajla ili nehrđajućeg čelika nema utjecaj na performanse uređaja.
- Koristite duboku pliticu za vlažne kolače. Voćni sokovi uzrokuju mrlje koje mogu biti trajne.
- Koristite samo dodatke dostavljene uz ovaj uređaj koje je preporučio proizvođač ovog uređaja.
- Uvijek kuhajte sa zatvorenim vratima uređaja.
- Ako je uređaj postavljen iza neke ploče (npr. vrata) osigurajte da vrata nikad nisu zatvorena dok uređaj radi. Toplina i vlaga mogu se nakupiti iza takve ploče i uzrokovati naknadna oštećenja uređaja, kućišta ili poda. Ne zatvarajte ploču dok se uređaj potpuno ne ohladi nakon uporabe.

2.4 Održavanje i čišćenje

UPOZORENJE!

Opasnost od ozljeda, požara ili oštećenja uređaja.

- Prije zahvata održavanja, isključite uređaj i iskopčajte utikač iz utičnice za napajanje.
- Provjerite je li uređaj hladan. Postoji opasnost od lomljenja staklenih ploča.
- Odmah zamijenite staklene ploče vrata kad su oštećene. Kontaktirajte ovlašteni servisni centar.
- Pazite kada uklanjate vrata s uređaja jer su teška.
- Redovito čistite uređaj kako biste spriječili propadanje površinskog materijala.
- Očistite uređaj vlažnom mekom krpom. Koristite samo neutralne deterdžente.

Nikada ne koristite abrazivna sredstva, abrazivne spužvice za ribanje, otapala ili metalne predmete.

- Ako koristite raspršivač za čišćenje pećnice, slijedite sigurnosne upute na ambalaži.

2.5 Kuhanje na pari

⚠ UPOZORENJE!

Opasnost od opekline i oštećenja uređaja.

- Ispuštena para može uzrokovati opekline:
 - Budite oprezni prilikom otvaranja vrata uređaja kad je funkcija uključena. Para se može ispustiti.
 - Pažljivo otvorite vrata uređaja nakon kuhanja na pari.

2.6 Unutarnje osvjetljenje

⚠ UPOZORENJE!

Opasnost od električnog udara.

- Što se tiče žarulje(a) unutar ovog proizvoda i rezervnih žarulja koje se prodaju zasebno: Ove žarulje namijenjene

su da izdrže ekstremne fizičke uvjete u kućanskim uređajima, poput temperature, vibracija, vlage ili namijenjene su signalizaciji informacija o radnom stanju uređaja. Nisu namijenjene za druge primjene i nisu pogodne za osvjetljenje u kućanstvu.

- Ovaj proizvod sadržava izvor svjetlosti klase energetske učinkovitosti G.
- Koristite samo žarulje s istim specifikacijama.

2.7 Servis

- Za popravak uređaja obratite se ovlaštenom servisnom centru.
- Koristite samo originalne rezervne dijelove.

2.8 Zbrinjavanje

⚠ UPOZORENJE!

Opasnost od ozljeda ili gušenja.

- Obratite se općinskim vlastima za informacije o načinu zbrinjavanja uređaja.
- Iskopčajte uređaj iz električnog napajanja.
- Odrežite električni kabel za napajanje u blizini uređaja i bacite ga.

3. OPIS PROIZVODA

3.1 Opći pregled

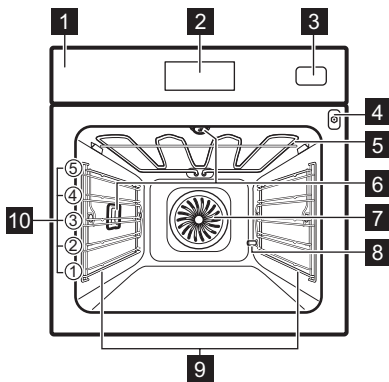

- 1 Upravljačka ploča
- 2 Zaslona
- 3 Spremnik za vodu
- 4 Utičnica za senzor za hranu
- 5 Toplinski element
- 6 Žarulja
- 7 Ventilator
- 8 Izlazna cijev za uklanjanje kamenca
- 9 Nosač polica, uklonjiv
- 10 Položaji polica

4. UPRAVLJAČKA PLOČA

4.1 Pregled upravljačke ploče

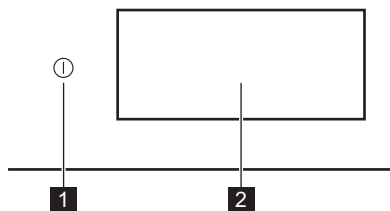

1 Uključeno / Isključeno Pritisnite i držite za uključivanje i isključivanje uređaja.

2 Zaslون Prikazuje trenutne postavke uređaja.

Upravljačka ploča omogućuje pristup raznim funkcijama kuhanja i jelima. Također prikazuje informacije o trenutnom radnom stanju.

4.2 Zaslون

Zaslون je potpuno interaktivan, pomičan i podijeljen u definirane odjeljke. Prijeđite prstom po zaslonu za navigaciju lijevo ili desno.

OK Za potvrdu odabira / postavke.

> < Za navigaciju na sljedeću ili prethodnu razinu u izborniku.

^ v Za pristup i podešavanje dodatnih postavki.

Za spremanje trenutnih postavki u: Favoriti.

Za brisanje trenutnih postavki u: Favoriti.

Za odlazak u izbornik: Postavke.

Za uključivanje i isključivanje svjetla.

Za uključivanje i isključivanje opcija.

Uređaj je zaključan.

Aktivirana je funkcija Zvučni alarm.

Aktivirana je funkcija Zvučni alarm i zaustavljanje kuhanja.

Samo skočna poruka je uključen.

Aktivirana je funkcija Odgođeno pokretanje.

x Za zatvaranje skočne poruke ili poništavanje postavke.

Wi-Fi veza je uključena.

Wi-Fi veza je isključena.

Daljinski rad je uključen.

Spremnik za vodu je prazan.

Spremnik za vodu je napola pun.

Spremnik za vodu je pun.

Funkcija s načinom uštede energije.

5. PRIJE PRVE UPOTREBE

UPOZORENJE!

Pogledajte poglavlja sa sigurnosnim uputama.

5.1 Prvo spajanje

Nakon prvog povezivanja na zaslonu se prikazuje poruka dobrodošlice. Možete birati

između pokretanja ili preskakanja procesa započinjanja. Postavke se mogu ponovno pregledati i izmijeniti kad god je to potrebno.

Podesite postavke: Jezik, Sat, Tvrdoa vode, bežična veza.

5.2 Bežična veza

Uređaj omogućuje povezivanje Wi-Fi mreže i mobilnog uređaja. Možete primati obavijesti, kontrolirati i nadzirati uređaj sa svojih mobilnih uređaja.

Za spajanje uređaja trebate:

- Bežičnu mrežu s internetskom vezom.
 - Mobilni uređaj spojen na istu bežičnu mrežu.
1. Za preuzimanje aplikacije, skenirajte QR kod koji se nalazi na poleđini korisničkog priručnika. Aplikaciju također možete preuzeti izravno iz trgovine aplikacija.
 2. Slijedite upute za uključivanje aplikacije.
 3. Uključiti uređaj.
 4. Pritisnite zaslona za ulazak u izbornik i pritisnite  Postavke / Veze.
 5. Pritisnite za uključivanje ili isključivanje: Wi-Fi.

Bežični modul uređaja pokreće se u roku od 90 sek.

Frekvencija	2.4 GHz WLAN : 2400 - 2483.5 MHz
	Bluetooth: 2400 - 2483.5 MHz
Maks. snaga	2.4 GHz WLAN : EIRP < 20 dBm (100 mW)
	Bluetooth: EIRP < 20 dBm (100 mW)
Protokol	2.4 GHz WLAN : IEEE 802.11bgn

5.3 Licenca za softver



Softver u ovom proizvodu sadrži komponente koje se temelje na besplatnom i softveru otvorenog koda. Electrolux prima na znanje doprinos zajednica otvorenog softvera i robotike razvojnog projektu.

Za pristup izvornom kodu ovih besplatnih i softverskih komponenti otvorenog koda čiji uvjeti licenciranja zahtijevaju objavljivanje, i da biste vidjeli njihove potpune informacije o autorskim pravima i primjenjive uvjete licence, posjetite: <http://electrolux.opensoftwarerepository.com> (mapa NIU6).

5.4 Početno predgrijavanje i čišćenje

Prije prve uporabe i kontakta s hranom unaprijed zagrijte prazan uređaj. Uređaj može

ispuštati neugodan miris i dim. Prozračite prostoriju tijekom prethodnog zagrijavanja.

1. Uklonite svu dodatnu opremu i sve uklonjive nosače polica iz uređaja.
2. Uđite u izbornik i odaberite: Funkcije.
3. Postavite funkciju . Postavite maksimalnu temperaturu. Pustite uređaj da radi 1 h.
4. Postavite funkciju . Postavite maksimalnu temperaturu. Pustite uređaj da radi 15 min.
5. Isključite uređaj i pričekajte da se ohladi.
6. Očistite uređaj i dodatnu opremu samo krpom od mikrovlakana, toplom vodom i blagim deterdžentom.
7. Vratite dodatnu opremu i uklonjive nosače polica u početni položaj.

5.5 Postavka: Tvrdoća vode



Kad uređaj spajate na električnu mrežu, morate postaviti razinu tvrdoće vode.

Upotrijebite testni papir ili kontaktirajte svog opskrbljivača vodom kako biste provjerili razinu tvrdoće vode.

1. Stavite testni papir u vodu iz slavine otprilike 1 sek. Ne stavljajte testni papir pod tekuću vodu.
2. Protresite testni papir kako biste uklonili preostalu vodu.
3. Nakon 1 min provjerite tvrdoću vode pomoću donje tablice.
4. Postavite razinu tvrdoće vode  Postavke / Postavljanje // Tvrdoća vode.

Boje testnog papira i dalje se mijenjaju. Provjerite tvrdoću vode unutar 1 min nakon ispitivanja.

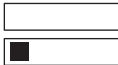
Tablica prikazuje raspon tvrdoće vode s odgovarajućom razinom klasifikacije vode. Podesite razinu tvrdoće vode prema tablici.

Razina tvrdoće vode	Testni papir
1 - meka	
2 - srednje tvrda	
3 - tvrda	



6. SVAKODNEVNA UPORABA

UPOZORENJE!

Pogledajte poglavlja sa sigurnosnim uputama.

6.1 Izbornik

Za ulazak u izbornik pritisnite zaslon ili
Uključeno / Isključeno tipku.

- Početno
- Funkcije
- Jela
- Postavke

6.2 Početno

Podizbornik uključuje programe, funkcije, jela i postavke.

6.3 Funkcije

Podizbornik sadrži popis funkcija kuhanja.

Popis funkcija može varirati ovisno o verziji softvera.

1. Uđite u izbornik i odaberite: Funkcije.
2. Odaberite funkciju pećnice.
3. Podesite postavke.
4. Pritisnite **START**. Senzor za hranu možete uključiti u bilo koje vrijeme prije ili tijekom kuhanja. Pogledajte poglavlje „Korištenje pribora, Senzora za hranu”.
5. **^** - pritisnite za podešavanje postavki tijekom kuhanja.
6. **STOP** - pritisnite za isključivanje funkcije pećnice.



Brzo Zagrijavanje je dostupno samo za neke funkcije pećnice. Za više informacija o opcijama prethodnog zagrijavanja pogledajte poglavlje "Svakodnevna uporaba", Postavke, Podizbornik: Preferencije



Vrh

Intenzivna toplina za brzo tamnjenje na površini.



Dno

Ravnomjerno potamnijela donja strana hrane. Pogodno za pizzu ili pitu i za završno pečenje kolača ili quichea. Prethodno zagrijte pećnicu i koristite najnižu razinu police.



Vrući zrak

Postavite nižu temperaturu nego za Vrh i dno.



Vrh i dno

Za svakodnevno kuhanje na jednoj razini. Dobar za svu hranu, poput složenca i peciva.



Vrući zrak & vrh

Veće komade mesa i perad s kostima za mekane rezultate i hrskavu koru.



Vrući zrak & dno

Ravnomjerno pečeno tijesto s hrskavom korom. Pogodno za pizzu, quiche, tart ili pitu.



Vrući zrak, vrh i dno

Ova funkcija idealna je za gotova jela.



Steamify

Izjednačavanje odgovarajuće količine pare sa postavljenom temperaturom.



ProSteam

Postignite mekanu hranu i hrskavu površinu kombinacijom pare i topline. Dobro za povrće, složenca i meso.



Ventilator za uštedu topline

Uštedite energiju korištenjem preostale topline za kuhanje. Najbolje za kolače.

**Para**

Kontinuirana para za zdravu i ukusnu hranu.

**Podgrijavanje**

Ova funkcija polako podgrijava ostatke hrane uz pomoć pare.

**Roštilj**

Ravnomjerno ispecite povrće ili meso na roštilju. Dobar i za tostiranje kruha.

**Dizanje tijesta**

Optimizirana temperatura za brzo dizanje.

**Osvježavanje**

Vratite svježii miris i mekoću iznutra jednodnevnom kruhu ili pecivima.

**Odmrzavanje**

Blago odmrzavanje za daljnju pripremu.

**Pirjanje**

Dobijte mekana, sočna variva kuhanjem svih sastojaka zajedno.

**Pečenje**

Pripremite tako da bude hrskavo izvana i mekano iznutra za meso, perad ili povrće.

**Pečenje kruha**

Tu funkciju koristite za pripremu kruha i peciva s rezultatima poput profesionalnih u pogledu hrskavosti, boje i sjaja korice.

**Sporo pečenje**

Sporo kuh. produžuje trajanje ali ćete postići bolji rezultat kuhanja. Popržite meso prije nego ga stavite u pećnicu.

**Konzerviranje**

Dobijte sočno voće i povrće konzervirano na niskoj temperaturi. Staklenke otporne na toplinu stavite u pekač za pecivo napunjen vodom.

**Zagrijavanje tanjura.**

Za prethodno zagrijavanje tanjura prije posluživanja.

**Održavanje topline**

Održavanje topline jela. Imajte na umu da se neka jela mogu nastaviti kuhati i isušivati dok ih održavate toplima. Po potrebi prekritje posude.

**Dehidracija**

Ravnomjerno sušite voće, bilje i povrće na niskoj temperaturi. Povremeno otvarajte vrata tijekom sušenja kako biste poboljšali rezultat sušenja.



Žarulja se može automatski isključiti na temperaturi nižoj od 80 °C tijekom nekih funkcija pećnice.

6.4 Jela

Jela podizbornik se sastoji od skupa programa koji su dizajnirani za namjenska jela. Svako jelo u ovom podizborniku ima odgovarajuću postavku. Vrijeme i temperatura mogu se podesiti tijekom pečenja.

Za neka jela možete također kuhati uz Senzor za hranu.

1. Uđite u izbornik i odaberite: Jela.
2. Odaberite jelo ili vrstu hrane.
3. Prilagodite postavke prema željenim postavkama kuhanja. Podesite masu. Opcija je raspoloživa za odabrana jela. Pritisnite OK.

4. Stavite hranu u uređaj u skladu s uputama na zaslonu.

5. Pritisnite START.

Kad funkcija završi, provjerite je li hrana spremna. Ukoliko je potrebno produžite vrijeme kuhanja.

6.5 Favoriti



Ova funkcija dostupna je samo za odabrane modele.

Možete spremiti do 20 omiljenih postavki, poput funkcije pećnice, jela ili funkcije čišćenja.

Za spremanje postavke odaberite željenu postavku i pritisnite .

Odaberite: Favoriti

1. Uđite u izbornik i pritisnite: Početno pomaknite traku za pomicanje udesno.
2. Pritisnite: Pregledajte omiljene, za provjeru spremljenih postavki.
3. Odaberite jednu od spremljenih postavki.
4. Pritisnite START kako biste počeli s kuhanjem.

Izbriši: Favoriti

1. Uđite u izbornik i odaberite: Početno pomaknite traku za pomicanje udesno.
2. Pritisnite: Pregledajte omiljene. za provjeru spremljenih postavki.
3. Pritisnite:  za brisanje spremljenih postavki.

6.6 Postavke

Ovaj podizbornik sadrži popis postavki.

Pritisnite zaslon ili tipku Uključeno / Isključeno za ulazak u izbornik i pritisnite  Postavke.

Podizbornik: Programi održavanja

Parno čišćenje	Lagano čišćenje.
Parno čišćenje Plus	Temeljito čišćenje.
Uklanjanje kamenca	Čišćenje kruga generatora pare od zaostalog vapenca.
Pražnjenje spremnika	Postupak za uklanjanje zaostale vode iz spremnika za vodu nakon uporabe parnih funkcija.
Sušenje	Postupak sušenja unutrašnjosti od kondenzacije zaostale nakon uporabe parnih funkcija.
Ispiranje	Za ispiranje i čišćenja kruga generatora pare nakon česte uporabe parnih funkcija.

Podizbornik: Postavljanje

Jezik	Za postavljanje jezika uređaja.
Sat	Za postavljanje trenutnog vremena.
Svjetlina zaslona	Za postavljanje osvjettljenja zaslona.
Tonovi tipki	Uključuje i isključuje ton dodirnih polja. Utišavanje tonova nije moguće za  .
Glasnoća zualice	Postavlja glasnoću tonova tipki i signala.
Jedinica temperature	Za prikaz trenutne temperature.
Tvrdoća vode	Podesite tvrdoću vode.

Podizbornik: Servis

Demo način rada	Kod za uključivanje/isključivanje: 2468
Verzija softvera	Informacije o verziji softvera.
Poništi sve postavke	Vraća na tvorničke postavke

Podizbornik: Preferencije

Osvijetljenje unutrašnjosti	Uključuje i isključuje svjetlo.
Roditeljska zaštita	Sprječava slučajno uključivanje uređaja.
Prethodno zagrijavanje/ zagrijavanje	Nema - tradicionalni način prethodnog zagrijavanja uređaja. Postavljeno je kao zadana postavka i dostupna za sve funkcije pečenja. Preferencije se mogu promijeniti na drugu vrstu prethodnog zagrijavanja. Eko - prethodno zagrijavanje uređaja uz manju potrošnju energije. Dostupno za sve funkcije kuhanja. Brzo - skraćuje vrijeme zagrijavanja. Dostupno je samo za neke funkcije pečnice.
Podsjetnik Za Čišćenje	Podsjeća vas kada treba očistiti uređaj.
Personal. zaslon pripravnosti	Za prilagodbu značajki zaslona i prečaca.



Podizbornik: Veze

Spoj se na WiFi vezu	Za povezivanje uređaja s bežičnom mrežom.
Wi-Fi	Da biste omogućili i onemogućili: Wi-Fi.
Mreža	Za provjeru statusa mreže i jakosti signala: Wi-Fi.
Zaboravi mrežu	Da biste isključili automatsku vezu trenutne mreže s uređajem.
Daljinski rad	Da biste automatski pokrenuli daljinski rad nakon pritiska na START. Opcija je vidljiva tek nakon što uključite: Wi-Fi.

6.7 Parne funkcije pećnice

Te funkcije omogućuju vam korištenje topline i pare kako bi jela bila hrskava i sočna. Koristite ih za parenje, pirjanje, nježno hrskavu hranu, pečenje i prženje.

Postoje dva načina pripreme hrane korištenjem parnih funkcija: postavljanjem temperature ili razine pare.

 **Steamify** /  **Para** - postavite temperaturu. Razina pare bit će automatski prilagođena.

 **ProSteam** - postavite razinu pare. Prikazat će se odgovarajuća postavka temperature.

1. Uđite u izbornik i odaberite: Funkcije.
2. Podesite parnu funkciju pećnice. Na zaslону se prikazuju dostupne postavke.
3. Ako je dostupno, postavite temperaturu i razinu pare.
4. Pritisnite **START**. Slijedite upute na zaslону.
5. Pritisnite poklopac spremnika za vodu kako biste ga otvorili.
6. Spremnik za vodu napunite hladnom vodom do maksimalne razine (oko 950 ml) dok se ne oglasi signal ili se na zaslону prikaže poruka. Spremnik za vodu ne punite iznad maksimalne razine. Postoji rizik od curenja vode, prelijevanja i oštećenje namještaja.

UPOZORENJE!

Koristite samo hladnu vodu iz slavine. Ne koristite demineraliziranu ili destiliranu vodu. U spremnik za vodu ne sipajte zapaljive tekućine ili tekućine koje sadrže alkohol.

7. Gurnite spremnik za vodu u njegov početni položaj.

Para se pojavljuje nakon otprilike 2 min. Kad uređaj dosegne postavljenu temperaturu, oglašava se zvučni signal.

8. Kad spremnik za vodu ostane bez vode, oglašava se signal. Napunite spremnik za vodu.
9. Isključite uređaj.
10. Ispraznite spremnik za vodu. Pogledajte poglavlje „Održavanje i čišćenje“, Pražnjenje spremnika.
11. Nakon kuhanja, vrata pećnice pažljivo otvorite. Preostala voda može se kondenzirati u unutrašnjosti pećnice.
12. Kad je uređaj hladan, posušite unutrašnjost pećnice mekom krpom.

UPOZORENJE!

Uređaj je vruć. Postoji rizik od opekline. Budite oprezni prilikom pražnjenja spremnika za vodu.

6.8 Napomene o: Ventilator za uštedu topline

Ova funkcija korištena je za usklađivanje s razredom energetske učinkovitosti i zahtjevima ekološkog dizajna (u skladu s EU 65/2014 i EU 66/2014). Testovi prema: IEC/EN 60350-1.

Vrata pećnice moraju biti zatvorena tijekom pečenja tako da se funkcija ne ometa i da pećnica radi s najvišom mogućom energetskom učinkovitošću.

Kad koristite ovu funkciju, svjetlo se automatski isključuje nakon 30 sek.

Za upute za kuhanje pogledajte Savjeti i preporuke, Ventilator za uštedu topline. Za općenite preporuke za uštedu energije pogledajte Energetska učinkovitost, Savjeti za uštedu energije.

7. DODATNE FUNKCIJE

7.1 Roditeljska zaštita

Ova funkcija sprječava slučajno uključivanje uređaja. Može se uključiti u bilo kojem trenutku.



1. Uđite u izbornik.

2. Odaberite  / Preferencije / Roditeljska zaštita.

Roditeljska zaštita je uključen. Da biste omogućili uporabu uređaja, pritisnite kodna slova abecednim redom.

7.2 Automatsko isključivanje

Iz sigurnosnih razloga, ako je funkcija pećnice aktivna i ako nisu promijenjene postavke, uređaj će se automatski isključiti nakon određenog vremena.

 (°C)	 (h)
30 - 115	12.5
120 - 195	8.5
200 - 230	5.5



Ako namjeravate pokrenuti funkciju pećnice u trajanju koje premašuje vrijeme automatskog isključivanja, postavite trajanje pečenja. Pogledajte Funkcije sata.

7.3 Ventilator za hlađenje

Kada uređaj radi, ventilator za hlađenje automatski se uključuje kako bi površinu uređaja održao hladnom. Ako isključite uređaj, ventilator za hlađenje i dalje radi sve dok se uređaj ne ohladi.

8. FUNKCIJE SATA

8.1 Opis funkcija sata

Funkcija	Opis
Tajmer	Za postavljanje trajanja kuhanja. Maksimum je 23 h 59 min. Za postavljanje vremena kada je vrijeme isteklo odaberite sljedeće: Završetak postupka. Tajmer se može koristiti neovisno, čak i kada pećnica ne radi.
Završetak postupka	 Zvučni alarm Kad je vrijeme isteklo, oglašava se zvučni signal. Ovu funkciju možete postaviti bilo kada, čak i kada je uređaj isključen.
	 Zvučni alarm i zaustavljanje kuhanja Kad je vrijeme isteklo, oglašava se zvučni signal i funkcija pećnice se isključuje.
	 Samo skočna poruka Kad je vrijeme isteklo, na zaslonu se pojavljuje poruka. Ova funkcija ne utječe na rad uređaja.
Odgođeno pokretanje	Za odgodu početka i / ili završetka kuhanja.
Produženje vremena	Za produženje vremena kuhanja.

Funkcija	Opis
Tajmer prema gore	Za podešavanje vremena rada uređaja. Maksimum je 23 h 59 min. Počinje automatski kada se pokrene postupak rada pećnice i zaustavlja se kad postupak završi. Vidljivo je na glavnom zaslonu u slučaju da nije postavljen drugi tajmer. Ova funkcija ne utječe na rad uređaja.

8.2 Tajmer

1. Odaberite funkciju pećnice i postavite temperaturu.
2. Pritisnite: Tajmer.
3. Postavite trajanje. Možete odabrati željeni završetak postupka pritiskom jednog od simbola.
4. Pritisnite **OK** za potvrdu i povratak na glavni zaslon.

8.3 Odgođeno pokretanje

1. Odaberite funkciju pećnice i podesite postavke.
2. Pritisnite *******.
3. Pritisnite: Odgođeno pokretanje.
4. Pomičite se kako biste postavili željeno vrijeme početka i pritisnite **OK**.
5. Sada možete postaviti željeni Vrijeme završetka ili pritisnuti **OK** za preskakanje ovog koraka.
6. Pritisnite **OK** za povratak na glavni zaslon.

8.4 Sat

1. Uključite uređaj.
2. Pritisnite  / Postavljanje / Sat.
3. Postavite vrijeme.
4. Pritisnite OK.

8.5 Promjena postavki tajmera

Postavljeno vrijeme možete promijeniti u bilo kojem trenutku tijekom kuhanja.

1. Pritisnite \wedge / Tajmer.
2. Postavite novu vrijednost tajmera.
Pritisnite OK.

9. KORIŠTENJE PRIBORA

UPOZORENJE!

Pogledajte poglavlja sa sigurnosnim uputama.

9.1 Umetanje dodatne opreme

Dostupna dodatna oprema ovisno o modelu. Skenirajte QR kod kako biste provjerili kako koristiti pribor isporučen s vašim uređajem. Opcijski pribor možete naručiti zasebno. Za više informacija, obratite se lokalnom dobavljaču.



Malo udubljenje na vrhu povećava sigurnost i pruža zaštitu od nagibanja. Te udubine ujedno su i dodatna mjera protiv prevrtanja. Obod oko police sprječava klizanje posuđa s police.

Umetnite dodatke (mreža za pečenje/pekač) između vodilica nosača police. Provjerite da polica dodiruje stražnju stranu unutrašnjosti pećnice .

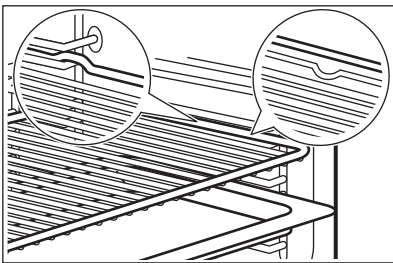

Ako vaša plitica ima nagib, postavite je prema stražnjem dijelu pećnice.

Ako na dodacima postoji natpis, provjerite je li okrenut prema vama.

Ako koristite pliticu s otvorima, postavite pekač / pliticu ispod nje za sakupljanje tekućina koje kapaju.

9.2 Senzor za hranu

Mjeri temperaturu unutar hrane.

Potrebno je podesiti dvije temperature:

- $^{\circ}\text{C}$ - temperatura unutar uređaja. Mora biti najmanje 25°C viša od temperature jezgre hrane.
- \mathcal{R} - temperatura jezgre hrane.

Preporuke:

- Sastojci trebaju biti na sobnoj temperaturi.
- Ne koristite za tekuća jela.
- Tijekom kuhanja, igla senzora za hranu mora biti potpuno umetnuta u posudu.

Pečenje s: Senzor za hranu

UPOZORENJE!

Postoji opasnost od opekline jer su Senzor za hranu i nosači polica vrlo vrući. Ne dodirujte ručku senzora za hranu golim rukama. Uvijek koristite zaštitne rukavice.

1. Odaberite funkciju pećnice iz izbornika: Funkcije ili jelo iz izbornika: Jela.
2. Po potrebi postavite temperaturu pećnice i vrijeme kuhanja.
3. Pritisnite OK.
4. Pritisnite START .

5. Umetnite senzor za hranu unutar jela: **meso, perad i riba**
Umetnite vrh senzora za hranu u središte mesa ili ribe, u najdeblji dio.

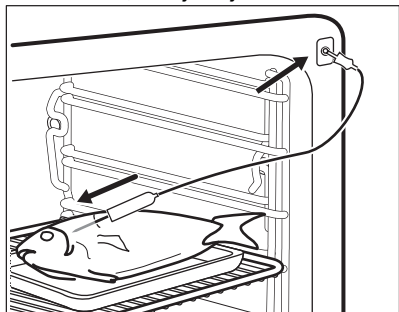

Složenac

Umetnite vrh senzora za hranu točno u središte složenca. Senzor za hranu trebao bi tijekom kuhanja biti stabiliziran na jednom mjestu. Kako biste to postigli, upotrijebite čvrsti sastojak. Upotrijebite rub posude za pečenje kako biste poduprli silikonsku ručicu senzora za hranu. Vrh senzora za hranu ne smije dodirivati dno posude za pečenje.

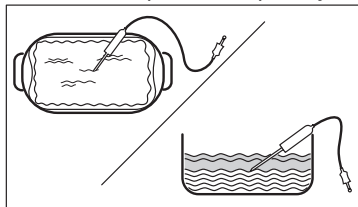

6. Utaknite senzor za hranu u utičnicu koja se nalazi unutar uređaja. Pogledajte poglavlje „Opis proizvoda“.

Na zaslonu se prikazuje aktualna temperatura senzora za hranu.

7. \wedge - pritisnite za podešavanje postavki.
8. Odaberite Senzor za hranu karticu za postavljanje temperature jezgre senzora ili postavite željenu opciju:
- Zvučni alarm - kad hrana dosegne temperaturu jezgre, začut će se signal.
 - Zvučni alarm i zaustavljanje kuhanja - kad hrana dosegne temperaturu jezgre, začut će se signal a pećnica se zaustavlja.
 - Samo skočna poruka - kada hrana dosegne temperaturu jezgre, na zaslonu se pojavljuje poruka.
9. Pritisnite OK.
10. Kad hrana dosegne postavljenu temperaturu, oglašava se signal. Provjerite je li hrana spremna. Ukoliko je potrebno produžite vrijeme kuhanja.
11. STOP - pritisnite za isključivanje funkcije pećnice.
12. Izvadite utikač senzora za hranu iz utičnice i izvadite jelo iz uređaja.

10. SAVJETI I PREPORUKE

10.1 Preporuke za kuhanje

Temperature i vremena kuhanja u tablicama služe samo kao primjeri. Oni ovise o receptu, kvaliteti i količini korištenih sastojaka.

Vaš uređaj može peći drugačije od uređaja koji ste imali ranije. Dolje navedeni savjeti prikazuju preporučene postavke za temperaturu, vrijeme kuhanja i položaj polica za određene vrste hrane.





Brojite položaje polica od dna pećnice.

Ako ne možete naći postavke za određeni recept, potražite onaj koji mu je sličan.

Za savjete o uštedi energije pogledajte Energetska učinkovitost.

Simboli korišteni u tablicama:

	Vrsta hrane
	Funkcija pećnice
$^{\circ}\text{C}$	Temperatura
	Dodatna oprema

	Posuda (Gastronorm)
	Težina (kg)
	Položaj police
	Vrijeme pečenja (min)





- **Plitica za pizzu** - tamna, nereflektirajuća, promjer 28 cm
- **Posuda za pečenje** - tamna, nereflektirajuća, promjer 26 cm
- **Ramekin** - keramika, promjer 8 cm, visina 5 cm
- **Kalup za flan** - tamno, nereflektirajuće, promjer 28 cm

10.2 Ventilator za uštedu topline - preporučeni dodaci

Koristite tamne i nereflektirajuće posude i spremnike. Imaju bolju apsorpciju topline od svjetle boje i reflektirajućeg posuđa.

10.3 Ventilator za uštedu topline





Za najbolje rezultate slijedite prijedloge navedene u tablici u nastavku.





		°C		
Slatke rolade, 16 komada	pekač za pecivo ili pladanj za sakupljanje masnoće	180	2	25 - 35
Švicarska rolada	pekač za pecivo ili pladanj za sakupljanje masnoće	180	2	15 - 25
Cijela riba, 0.2 kg	pekač za pecivo ili pladanj za sakupljanje masnoće	180	3	15 - 25
Kolačići, 16 komada	pekač za pecivo ili pladanj za sakupljanje masnoće	180	2	20 - 30
Makroni, 24 komada	pekač za pecivo ili pladanj za sakupljanje masnoće	160	2	25 - 35
Muffini, 12 komada	pekač za pecivo ili pladanj za sakupljanje masnoće	180	2	20 - 30
Slani kolač, 20 komada	pekač za pecivo ili pladanj za sakupljanje masnoće	180	2	20 - 30
Sitni prhki biskviti, 20 komada	pekač za pecivo ili pladanj za sakupljanje masnoće	140	2	15 - 25
Tartlete, 8 komada	pekač za pecivo ili pladanj za sakupljanje masnoće	180	2	15 - 25

10.4 Informacije za ispitne ustanove

Testovi prema: EN 60350-1, IEC 60350-1.

Pečenje na jednoj razini

			°C		
Bezmasni biskvit	Vrući zrak	Mreža za pečenje	160	45 - 60	2
Bezmasni biskvit	Vrh i dno	Mreža za pečenje	160	45 - 60	2
Pita od jabuka ¹⁾	Vrući zrak	Mreža za pečenje	160	55 - 65	2





			°C		
Pita od jabuka ¹⁾	Vrh i dno	Mreža za pečenje	180	55 - 65	1
Prhko tijesto	Vrući zrak	Pekač za pecivo	140	25 - 35	2
Prhko tijesto	Vrh i dno	Pekač za pecivo	140	25 - 35	2
Mali kolači, 20 po plitici ²⁾	Vrući zrak	Pekač za pecivo	150	20 - 30	3
Mali kolači, 20 po plitici ²⁾	Vrh i dno	Pekač za pecivo	170	20 - 30	3
Tost ³⁾	Vrh	Mreža za pečenje	maks.	1 - 2	5

1) 2 kalupa stavljena dijagonalno (Ø 20 cm). Desni koji se postavlja više sprijeda od lijevog.

2) Prethodno zagrijte uređaj dok se ne postigne postavljena temperatura pomoću postavke: Zagrijavanje / Nema. Nemojte koristiti: Zagrijavanje / Brzo i Eko. Pogledajte Svakodnevna uporaba, Postavke, podizbornik: Preferencije.

3) Prethodno zagrijte uređaj za 5 min pomoću postavke: Zagrijavanje / Nema. Nemojte koristiti: Zagrijavanje / Brzo i Eko. Pogledajte Svakodnevna uporaba, Postavke, podizbornik: Preferencije.

Pečenje na više razina

			°C		
Prhko tijesto	Vrući zrak	Pekač za pecivo	140	25 - 45	2 i 4
Mali kolači, 20 po plitici ¹⁾	Vrući zrak	Pekač za pecivo	150	25 - 35	2 i 4
Bezmasni biskvit	Vrući zrak	Mreža za pečenje	160	45 - 55	2 i 4
Pita od jabuka	Vrući zrak	Mreža za pečenje	160	55 - 65	2 i 4





1) Prethodno zagrijte uređaj dok se ne postigne postavljena temperatura pomoću postavke: Zagrijavanje / Nema. Nemojte koristiti: Zagrijavanje / Brzo i Eko. Pogledajte Svakodnevna uporaba, Postavke, podizbornik: Preferencije.

10.5 Informacije za ispitne ustanove

Koristite funkciju: ProSteam, razina: Puna para.

Ispitivanja u skladu s EN 60350-1, IEC 60350-1.







Postavite temperaturu na 100°C.

				
Brokula ^{1) 2)}	2/3 perforirani komplet pare	0.3	3	8 - 9
Brokula ^{1) 2)}	2/3 perforirani komplet pare	maks.	3	10 - 11
Grašak, smrznuti ²⁾	2 x 2/3 perforirani komplet pare	2 x 1,5	2 i 4	Sve dok temperatura na najhladnijem mjestu ne dosegne 85 °C.

1) Prethodno zagrijte uređaj dok se ne postigne postavljena temperatura pomoću postavke: Zagrijavanje / Nema. Nemojte koristiti: Zagrijavanje / Brzo i Eko. Pogledajte Svakodnevna uporaba, Postavke, podizbornik: Preferencije.

2) Pekač za pecivo postavite na prvi položaj police, s nagibom prema stražnjem dijelu unutrašnjosti pećnice.

Dodatni recepti za paru

					
Kuhanje na pari kombinirano jelo (2 porcije) 1)	ProSteam, razina: Puna para	Gastronorm 1/2 perforiran (krumpir i brokula) i neperforiran (losos)	2 (losos) 4 (brokula i krumpir)	100	40 (krumpira) 18 - 20 (losos) 10 - 12 (brokula)
Puding od karamela (6 porcija)	ProSteam, razina: Visoka vlažnost	Jela na okruglom porculanu na mreži za pečenje	2	90	35 - 45
Jaja na kraljevski način	ProSteam, razina: Puna para	Gastronorm 1/2 neperforirani	2	85	35 - 45
Bijeli kruh	Pečenje kruha, vrsta hrane: Kruh				40 - 50
	ProSteam, razina: Niska vlažnost ³⁾	Pekač za pecivo ²⁾	2	180	40 - 50
Piletina ⁴⁾	ProSteam, razina: Niska vlažnost	Mreža za pečenje	2	200	60 - 70

1) Stavite sastojke u pećnicu jednu za drugom na odgovarajuću točku tako da se svi dijelovi istovremeno ispeku. Istovremeno možete pripremiti dvije porcije.

2) Koristite pekač za pecivo s nagibom usmjerenim prema stražnjem dijelu pećnice.

3) Koristite ProSteam samo ako Pečenje kruha funkcija nije dostupna.

4) Stavite pekač za pecivo na prvi položaj police u pećnici za sakupljanje masnoće koja kaplje.

11. ODRŽAVANJE I ČIŠĆENJE

UPOZORENJE!

Pogledajte poglavlja sa sigurnosnim uputama.

11.1 Napomene za čišćenje

Sredstva za čišćenje

- Prednju stranu uređaja očistite samo krpom od mikrovlakana s toplom vodom i blagim deterdžentom.
- Za čišćenje metalnih površina koristite otopinu za čišćenje.
- Mrlje očistite blagim deterdžentom.

Svakodnevna uporaba

- Očistite unutrašnjost uređaja nakon svake uporabe. Nakupljanje masti ili drugih ostataka može uzrokovati požar.
- Ne čuvajte hranu u uređaju dulje od 20 minuta. Osušite unutrašnjost uređaja samo krpom od mikrovlakana nakon svake uporabe.

Dodatna oprema

- Očistite svu dodatnu opremu nakon svake uporabe i pustite da se osuši. Koristite samo krpu od mikrovlakana namočenu u toplu vodu i blagi deterdžent. Dodatnu opremu ne perite u perilici posuđa.
- Ne čistite dodatnu opremu s neprijanjajućim površinama pomoću abrazivnih sredstava za čišćenje ili predmeta s oštrim rubovima.

11.2 Uklanjanje nosača police

Kako biste očistili pećnicu, skinite katalitičke ploče.

1. Isključite uređaj i pričekajte da se ohladi.
2. Nosače police pažljivo povucite prema gore i van iz prednjeg nosača.
3. Prednji kraj nosača police povucite dalje od bočne stijenke.
4. Izvadite nosače iz stražnjeg nosača.

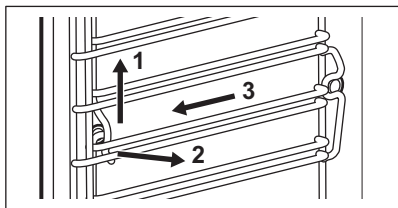

Nosače polica vratite na mjesto obrnutim redoslijedom.

Ako su teleskopske vodilice isporučene, njihove zatike za držanje moraju biti okrenute prema naprijed.

11.3 Parno čišćenje

Ovaj program čisti uređaj kada je malo zaprljan. Para omekšava masnoće ili ostatke, olakšavajući čišćenje. Ovaj program troši manje energije.

1. Pritisnite Postavke / Održavanje / Parno čišćenje ili Parno čišćenje Plus.

Način rada	Opis
Parno čišćenje	Lagano čišćenje Trajanje: 30 min
Parno čišćenje Plus	Normalno čišćenje Unutrašnjost pećnice poprskajte deterdžentom. Trajanje: 75 min

2. Pritisnite START . Slijedite uputu na zaslonu.
Prije skidanja dodatka provjerite je li uređaj hladan.
3. Signal se oglašava na kraju čišćenja.
4. Ostavite vrata uređaja otvorena i pričekajte da se unutrašnjost osuši.



Kad ova funkcija radi, lampica je isključena.

11.4 Podsjetnik Za Čišćenje

Čišćenje se preporučuje kad se pojavi podsjetnik.

Koristite funkciju: Parno čišćenje Plus.

11.5 Uklanjanje kamenca

Ovaj program uklanja i sprječava nakupljanje kamenca u parnom sustavu. On osigurava pravilno funkcioniranje funkcija pare i poboljšava kvalitetu vode u vašem uređaju.

1. Pritisnite Postavke / Održavanje / Uklanjanje kamenca.
2. Pritisnite START . Slijedite upute na zaslonu.
Prije skidanja dodatka provjerite je li uređaj hladan.
3. Kada čišćenje završi, isključite uređaj i pričekajte da se ohladi.
4. Ostavite vrata uređaja otvorena i pričekajte da se unutrašnjost osuši.



Kad ova funkcija radi, lampica je isključena.

11.6 Podsjetnik za uklanjanje kamenca

Uređaj pruža dva podsjetnika za uklanjanje kamenca. Podsjetnik za uklanjanje kamenca ne može se isključiti.

- Mekani podsjetnik - preporučuje vam uklanjanje kamenca iz uređaja.
- Tvrdi podsjetnik - obavezuje vas da uklonite kamenac iz uređaja. Ako iz uređaja ne uklonite kamenac kada je tvrdi podsjetnik uključen, funkcija pare je onemogućena.

11.7 Ispiranje

Koristite za čišćenje parnog sustava nakon česte uporabe parnih funkcija.

1. Pritisnite Postavke / Održavanje / Ispiranje.
2. Pritisnite START . Slijedite upute na zaslonu.
Prije skidanja dodatka provjerite je li uređaj hladan.
3. Na kraju programa oglašava se zvučni signal.
4. Ostavite vrata uređaja otvorena i pričekajte da se unutrašnjost osuši.



Kad ova funkcija radi, lampica je isključena.

11.8 Sušenje

Koristite ga za sušenje unutrašnjosti pećnice nakon kuhanja pomoću parne funkcije pećnice ili čišćenja parom.

1. Pritisnite  Postavke / Održavanje / Sušenje.
2. Pritisnite START . Slijedite upute na zaslону. Prije skidanja dodataka provjerite je li uređaj hladan.
3. Signal se oglašava po završetku sušenja.



Kad ova funkcija radi, lampica je isključena.

11.9 Podsjetnik za sušenje

Nakon kuhanja pomoću parne funkcije pećnice, na zaslону se prikazuje napomena da se uređaj osuši.

Pritisnite DA za sušenje uređaja.

11.10 Pražnjenje spremnika

Koristite nakon kuhanja pomoću parne funkcije pećnice kako biste uklonili preostalu vodu iz spremnika za vodu.

1. Pritisnite  Postavke / Održavanje / Pražnjenje spremnika.
2. Pritisnite START . Slijedite upute na zaslону. Prije skidanja dodataka provjerite je li uređaj hladan.
3. Na kraju programa oglašava se zvučni signal.



Kad ova funkcija radi, lampica je isključena.

11.11 Uklanjanje i postavljanje vrata

Možete ukloniti vrata i unutrašnje staklene ploče kako biste ih očistili. Broj staklenih ploča različit je za različite modele.

UPOZORENJE!

Vrata su teška.

OPREZI!

Pažljivo rukujte staklom, posebno oko rubova prednje ploče. Staklo se može razbiti.

1. Provjerite je li uređaj hladan.
2. Potpuno otvorite vrata.
3. Pritisnite stezne poluge **A** na dvjema šarkama vrata.

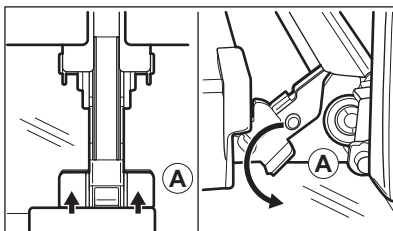

4. Vrata pećnice zatvorite do prvog otvorenog položaja (pod približnim kutom: 70°).
5. Vrata držite rukom sa svake strane i izvucite ih od pećnice pod kutom prema gore.
6. Stavite vrata s vanjskom stranom prema dolje na meku krpu na stabilnu površinu.
7. Uхватите oblogu vrata **B** na gornjem rubu vrata s dvije strane i pritisnite prema unutra kako biste oslobodili kočču.

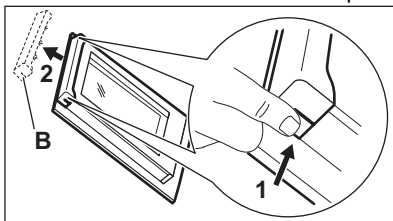

8. Povucite oblogu vrata prema naprijed kako biste je uklonili.
9. Držite staklene ploče vrata za gornji rub jedan po jedan i povucite ih prema gore iz vodilice.

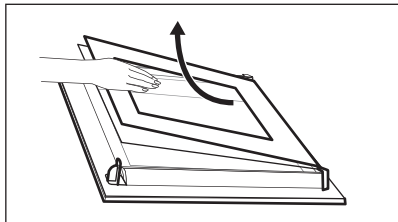

- 10.** Očistite staklenu ploču vodom i sapunicom. Pažljivo osušite staklenu ploču. Staklene ploče ne perite u perilici posuđa.

Nakon čišćenja gore opisane korake obavite obrnutim redoslijedom. Najprije umetnite manju ploču, zatim veću i vrata.

Provjerite jesu li staklene ploče umetnute u ispravnom položaju, jer se u protivnom površina vrata može pregrijati.

11.12 Zamjena žarulje

⚠ UPOZORENJE!

Opasnost od električnog udara.
Žarulja može biti vruća.

1. Isključite uređaj i pričekajte da se ohladi.
2. Odspojite uređaj iz električnog napajanja.
3. Stavite krpu na dno pećnice.

Gornja žarulja

1. Okrenite stakleni poklopac i skinite ga.

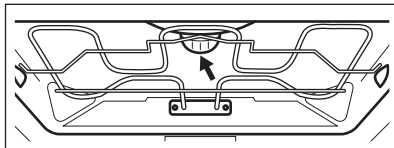

2. Skinite metalni prsten i očistite stakleni poklopac.
3. Zamijenite žarulju svjetiljke odgovarajućom žaruljom koja je otporna na toplinu od 300 °C.
4. Postavite metalni prsten na stakleni poklopac i instalirajte ga.

Bočno svjetlo

1. Skinite lijevi nosač polica kako biste omogućili pristup žarulji.
2. Za uklanjanje poklopca koristite Torx 20 odvijač.
3. Očistite stakleni poklopac.
4. Zamijenite žarulju svjetiljke odgovarajućom žaruljom koja je otporna na toplinu od 300 °C.
5. Postavite metalni okvir i brtvu. Zategnite vijke.
6. Vratite lijevu vodilicu za police.

12. RJEŠAVANJE PROBLEMA

⚠ UPOZORENJE!

Pogledajte poglavlja sa sigurnosnim uputama.

12.1 Što učiniti ako ...

Opis problema	Uzrok i rješenje
Ne možete uključiti uređaj ili rukovati njime.	Uređaj nije spojen na napajanje ili nije ispravno spojen.

Opis problema	Uzrok i rješenje
Uređaj se ne zagrijava.	Sat nije postavljen. Za postavljanje sata pogledajte Funkcije sata.
	Vrata nisu pravilno zatvorena.
	Osigurač je pregorio. Uvjerite se da je osigurač uzrok kvara. Ako se problem ponovi, obratite se kvalificiranom električaru.
	Roditeljska zaštita je uključen.
Svjetlo je isključeno.	Žarulja je pregorjela. Zamijenite žarulju. Za pojedinosti pogledajte Održavanje i čišćenje.
 Prekid napajanja uvijek zaustavlja čišćenje. Ponovite čišćenje ako je prekinuto prekidom napajanja.	
Problem sa signalom bežične mreže.	Provjerite je li vaš mobilni uređaj spojen na bežičnu mrežu. Provjerite bežičnu mrežu i usmjerivač. Ponovno pokrenite usmjerivač.
Instaliran je novi usmjernik ili je promijenjena konfiguracija usmjernika.	Za ponovnu konfiguraciju uređaja i mobilnog uređaja pogledajte Prije prve upotrebe, Bežična veza.
Signal bežične mreže je slab.	Pomaknite usmjernik što bliže uređaju.
Bežični signal ometa mikrovalna pećnica postavljena u blizini uređaja.	Isključite mikrovalnu pećnicu. Izbjegavajte istovremeno korištenje mikrovalne pećnice i daljinskog rada uređaja. Mikrovalovi ometaju WiFi signal.

12.2 Šifre pogreški

Kada se dogodi softverska greška, na zaslonu se pojavi poruka o pogrešci. U donjoj tablici možete pronaći popis problema.

Kodovima i opisima	Rješenje
F102 - vrata nisu potpuno zatvorena ili je brava na vratima slomljena. 1)	Zatvorite vrata. Isključite i uključite uređaj.
F111 - Senzor za hranu nije pravilno utaknut u utičnicu.	Potpuno utaknite Senzor za hranu u utičnicu.
F240, F239 - dodirna polja na zaslonu ne rade ispravno.	Očistite površinu zaslona. Provjerite da na dodirnim poljima nema prljavštine.
F908 - sustav uređaja ne može se povezati s upravljačkom pločom.	Isključite i uključite uređaj.
F602, F603 - Wi-Fi nije dostupno. 1) 2)	Isključite i uključite uređaj.

1) Kada se sljedeća poruka o pogrešci i dalje prikazuje na zaslonu, to znači da je neispravni podsustav možda isključen. U tom slučaju obratite se svom dobavljaču ili ovlaštenom servisnom centru.

2) Ako se dogodi jedna od tih pogrešaka, ostale funkcije uređaja i dalje će raditi kao i obično.

12.3 Podaci o servisu

Ako sami ne uspijete pronaći rješenje za problem, obratite se prodavaču ili ovlaštenom servisnom centru.

Podaci potrebni za servisni centar nalaze se na natpisnoj pločici. Natpisna pločica nalazi se na prednjoj strani okvira unutrašnjosti uređaja. Vidljiva je kada otvorite vrata. Ne

uklanjajte natpisnu pločicu iz unutrašnjosti uređaja.

Preporučujemo da podatke upišete ovdje:

Model (MOD.) :

Broj proizvoda (PNC):

Serijski broj (S.N.):

13. ENERGETSKA UČINKOVITOST

13.1 Informacije o proizvodu i List s informacijama o proizvodu u skladu s uredbama EU o označivanju energetske učinkovitosti i ekološkom dizajnu

Naziv dobavljača	Electrolux
Identifikacija modela	EOB9S3ST 944032187 KOBAS3ST 944032188 LOB9S3SZ 944032189
Indeks energetske učinkovitosti	61.9
Klasa energetske učinkovitosti	A++
Potrošnja energije uz standardno opterećenje, konvencionalni način rada	1.09 kWh/ciklusu
Potrošnja energije uz standardno opterećenje, način rada s ventilatorom	0.52 kWh/ciklusu
Broj šupljina	1
Izvor topline	Struja
Zapremina	70 l
Vrsta pećnice	Ugradbena pećnica
Mass	EOB9S3ST 37.0 kg
	KOBAS3ST 37.0 kg
	LOB9S3SZ 37.0 kg

IEC/EN 60350-1 - Kućanski električni uređaji za kuhanje - 1. dio: Štednjaci, pećnice, parne pećnice i roštilji - Metode za mjerenje izvedbi.

13.2 Informacije o proizvodu za potrošnju energije i maksimalno vrijeme do primjenjivog načina rada slabe snage

Potrošnja energije u stanju pripravnosti	0.8 W
Potrošnja energije prilikom priključenog stanja pripravnosti	2.0 W
Maksimalno vrijeme potrebno da oprema automatski dosegne primjenjivi način rada pri niskoj snazi	20 min

Upute o tome kako aktivirati i deaktivirati bežičnu vezu s mrežom potražite u Prije prve upotrebe.

13.3 Savjeti za uštedu energije

Sljedeći savjeti pomoći će vam da štedite energiju prilikom uporabe uređaja.

Provjerite jesu li vrata uređaja zatvorena dok uređaj radi. Ne otvarajte vrata uređaja prečesto tijekom pečenja. Brtvu vrata održavajte čistom i uvjerite se da je dobro pričvršćena u svom položaju.

Da biste povećali uštedu energije, koristite metalno posuđe te tamne i nereflektirajuće posude i spremnike..

Nemojte prethodno zagrijavati uređaj prije kuhanja, osim ako to izričito nije preporučeno.

Tijekom istovremene pripreme nekoliko jela, neka vremenske pauze između pečenja budu što kraće.

Kuhanje s ventilatorom

Ako je moguće, koristite funkcije kuhanja s ventilatorom kako biste uštedjeli energiju.

Preostala toplina

Kad je vrijeme kuhanja duže od 30 min, 3 - 10 min prije završetka kuhanja smanjite temperaturu uređaja na minimum. Preostala toplina unutar uređaja nastavit će kuhanje.

Koristite preostalu toplinu za održavanje hrane toplom ili zagrijavanje ostalih jela.

Kada isključite uređaj, na zaslonu se prikazuje preostala toplina ili temperatura.

Ako se uključi program s odabirom Tajmer, a vrijeme kuhanja je dulje od 30 minuta, kod nekih se funkcija uređaja grijači automatski isključuju ranije.

Održavajte jela toplim

Za korištenje preostale topline i održavanje hrane toplom, odaberite najnižu moguću postavku temperature. Na zaslonu se pojavljuje indikator preostale topline ili temperature.

Kuhanje s isključenim svjetlom

Tijekom kuhanja isključite svjetlo. Uključite ga samo kad ga trebate.

Ventilator za uštedu topline

Funkcija je namijenjena je za uštedu energije tijekom kuhanja.

Kad koristite tu funkciju, svjetlo se automatski isključuje nakon 30 sek. Svjetlo možete ponovno uključiti, ali to će smanjiti očekivanu uštedu energije.

14. BRIGA O OKOLIŠU

Reciklirajte materijale sa simbolom . Ambalažu za recikliranje odložite u odgovarajuće spremnike. Pomozite u zaštiti okoliša i ljudskog zdravlja recikliranjem otpada od električnih i elektroničkih uređaja.

Ne odlažite uređaje označene simbolom  s kućanskim otpadom. Vratite proizvod u lokalni pogon za reciklažu ili kontaktirajte nadležni ured za otpad i recikliranje.

Pozdravljeni pri podjetju Electrolux! Zahvaljujemo se vam, da ste izbrali našo napravo.



Pridobitev nasvetov glede uporabe, brošure, odpravljanje težav, servisne informacije in informacije glede popravil:
www.electrolux.com/support

Pridržujemo si pravico do sprememb.

KAZALO

1. VARNOSTNE INFORMACIJE.....	26
2. VARNOSTNA NAVODILA.....	28
3. OPIS IZDELKA.....	30
4. NADZORNA PLOŠČA.....	31
5. PRED PRVO UPORABO.....	31
6. DNEVNA UPORABA.....	33
7. DODATNE FUNKCIJE.....	36
8. ČASOVNE FUNKCIJE.....	37
9. UPORABA DODATNE OPREME.....	38
10. NAMIGI IN NASVETI.....	39
11. SKRB IN ČIŠČENJE.....	42
12. ODPRAVLJANJE TEŽAV.....	45
13. ENERGIJSKA UČINKOVITOST.....	46
14. SKRB ZA OKOLJE.....	48

1. ⚠ VARNOSTNE INFORMACIJE

Pred namestitvijo in uporabo naprave natančno preberite priložena navodila. Proizvajalec ni odgovoren za poškodbe ali škodo, nastalo zaradi nepravilne namestitve ali uporabe. Navodila vedno shranite na varnem in dostopnem mestu za poznejšo uporabo.

1.1 Varnost otrok in ranljivih oseb

- To napravo lahko otroci od osmega leta naprej ter osebe z zmanjšanimi telesnimi, čutnimi ali razumskimi sposobnostmi ali s pomanjkanjem izkušenj ter znanja uporabljajo le pod nadzorom ali če so dobile ustrezna navodila glede varne uporabe naprave in če se zavedajo nevarnosti, ki obstajajo. Otroci, mlajši od osem (8) let, ter osebe z visoko stopnjo invalidnosti se ne smejo približevati napravi, če niso pod nenehnim nadzorom.

- Otroci morajo biti pod nadzorom, da se ne igrajo z napravo in mobilnimi napravami z aplikacijo.
- Vso embalažo hranite zunaj dosega otrok in jo ustrezno zavržite.
- **OPOZORILO:** Naprava in dostopni deli med uporabo postanejo vroči. Med uporabo in hlajenjem naprave naj bo naprava izven dosega otrok in hišnih ljubljencev.
- Če je naprava opremljena z zaščito za otroke, mora biti zaščita vklopljena.
- Otroci ne smejo izvajati čiščenja in uporabniškega vzdrževanja naprave, če ni zagotovljen nadzor.

1.2 Splošna varnost

- Ta naprava je namenjena le kuhanju.
- Ta naprava je namenjena zgolj uporabi v gospodinjstvu v notranjem okolju.
- Ta naprava se lahko uporablja v pisarnah, hotelskih sobah, sobah motelov, kjer nudijo prenočišča z zajtrkom, kmečkih turizmih in drugih podobnih nastanitvenih objektih, kjer takšna uporaba ne presega (povprečnih) ravni domače uporabe.
- Nameščanje naprave in zamenjavo kabla lahko opravi le strokovno usposobljena oseba.
- Ne uporabljajte, preden jo namestite v vgrajeno strukturo.
- Pred vzdrževalnimi deli napravo odklopite iz napajanja.
- Če je napajalni kabel poškodovan, ga mora zamenjati proizvajalec, pooblaščen servisni center ali druga strokovno usposobljena oseba, da se izognete nevarnosti električnega udara.
- **OPOZORILO:** Zagotovite, da je naprava izključena, preden zamenjate žarnico, da preprečite možnost električnega udara.
- **OPOZORILO:** Naprava in dostopni deli med uporabo postanejo vroči. Pazite, da se ne dotaknete grelcev ali površine naprave.

- Vedno si nadenite zaščitne rokavice, ko opremo in pekače jemljete iz ali jih nameščate v pečico.
- Uporabite samo tipalo za jedi (sondo za meso), priporočljivo za to napravo.
- Če želite odstraniti nosilce za rešetke, najprej potegnite sprednji del nosilca rešetke, nato pa še zadnji del, stran od bočnih sten. Nosilce rešetk namestite v obratnem zaporedju.
- Za čiščenje naprave ne uporabljajte parnega čistilnika.
- Za čiščenje steklenih vrat ne uporabljajte grobih čistilnih sredstev ali ostrega kovinskega strgala, da ne poškodujete stekla.

2. VARNOSTNA NAVODILA

2.1 Montaža

OPOZORILO!

To napravo lahko namesti le strokovno usposobljena oseba.

- Odstranite vso embalažo.
- Ne nameščajte ali uporabljajte poškodovane naprave.
- Upoštevajte navodila za namestitev, ki so na voljo na našem spletnem mestu.
- Pri premikanju naprave bodite pazljivi, ker je težka. Vedno uporabljajte zaščitne rokavice in priloženo obutev.
- Naprave ne vlecite za ročaj.
- Napravo namestite na varno in primerno mesto, ki ustreza zahtevam za namestitev.
- Upoštevajte predpisano najmanjšo razdaljo do drugih naprav in enot.
- Pred namestitvijo naprave preverite, ali se vrata neovirano odpirajo.
- Naprava je opremljena z električnim hladilnim sistemom. Za krmiljenje slednjega je potrebno električno napajanje.

2.2 Električne povezave

OPOZORILO!

Nevarnost požara in električnega udara.

- Električno priključitev mora opraviti usposobljen električar.
- Naprava mora biti ozemljena.
- Preverite, ali so parametri s ploščice za tehnične navedbe združljivi z električno napetostjo omrežja.
- Vedno uporabite pravilno nameščeno varnostno vtičnico.
- Ne uporabljajte razdelilnikov in podaljškov.
- Pazite, da ne poškodujete vtiča in kabla. Če je treba kabl zamenjati, mora to storiti osebje pooblaščenega servisnega centra.
- Priključni kabli ne smejo priti v stik ali bližino vrat naprave ali odprtine pod napravo, še posebej, ko naprava deluje ali so vrata vroča.
- Zaščita pred udarom električnega toka izoliranih delov in delov pod električno napetostjo mora biti pritrjena tako, da je ni mogoče odstraniti brez orodja.
- Vtič vtaknite v vtičnico šele ob koncu nameščanja. Poskrbite, da bo vtič dosegljiv tudi po namestitvi.
- Če je omrežna vtičnica zrahljana, ne vtikajte vtiča.
- Ne vlecite za električni priključni kabel, če želite izključiti napravo. Vedno povlecite za vtič.
- Uporabite le prave izolacijske naprave: odklopnike, varovalke (talilne varovalke odvijte iz nosilca), zaščitne naprave na diferenčni tok in kontaktorje.

- Električna napeljava mora imeti izolacijsko napravo, ki omogoča odklop naprave z omrežja na vseh polih. Izolacijska naprava mora imeti med posameznimi kontakti minimalno razdaljo 3 mm.
- Ta naprava je dobavljena z vtičem in napajalnim kablom.

2.3 Uporaba

OPOZORILO!

Nevarnost poškodbe, opeklin in električnega udara ali eksplozije.

- Ne spreminjajte specifikacij te naprave.
- Prepričajte se, da prezračevalne odprtine niso ovirane.
- Naprave med delovanjem ne puščajte brez nadzora.
- Po vsaki uporabi izklopite napravo.
- Pri odpiranju vrat naprave, medtem ko je naprava v uporabi, bodite previdni. Lahko se sprosti vroč zrak.
- Naprave se ne dotikajte z mokrimi rokami, ali kadar je v stiku z vodo.
- Ne pritiskajte odprtih vrat.
- Naprave ne uporabljajte kot delovno površino ali površino za odlaganje.
- Previdno odprite vrata naprave. Uporaba sestavin z alkoholom lahko povzroči mešanico alkohola in zraka.
- Ne dovolite, da bi iskre ali odprti plameni prišli v stik z napravo, ko odprete vrata.
- Vedno uporabljajte steklo in kozarce, ki so odobreni za ohranjanje.
- Ne postavljajte vnetljivih izdelkov ali predmetov, ki so prepojeni z vnetljivimi izdelki, v napravo, blizu nje ali nanjo.
- Gesla za brezžično povezavo Wi-Fi ne razkrijte nikomur.

OPOZORILO!

Obstaja nevarnost škode na napravi.

- Za preprečevanje poškodb ali razbarvanja emajla:
 - Ne smete postaviti pekačev ali drugih predmetov neposredno v notranjost aparata.
 - Ne smete postaviti aluminijaste folije neposredno na dno naprave.
 - Ne smete postaviti vode neposredno v vročo napravo.

- Ne smete hraniti vlažnih jedi in hrane v napravi, potem ko nehate kuhati.
- Pri odstranjevanju ali nameščanju opreme bodite previdni.
- Sprememba barve emajla ali nerjavnega jekla ne vpliva na zmogljivost naprave.
- Za vlažno pecivo uporabite globok pekač. Sadni sokovi povzročijo madeže, ki so lahko trajni.
- Uporabljajte samo dodatno opremo, ki je priložena tej napravi oz. katero priporoča proizvajalec.
- Vedno kuhajte z zaprtimi vrati naprave.
- Če napravo namestite za ploščo pohišvenega elementa (npr. vrata), poskrbite, da vrata med delovanjem naprave ne bodo nikoli zaprta. Za zaprto ploščo pohišvenega elementa se lahko nakopičita toplota in vlaga ter povzročita nadaljnje poškodbe naprave, ohišja ali tal. Plošče omarice ne zapirajte, dokler se po uporabi naprava popolnoma ne ohladi.

2.4 Vzdrževanje in čiščenje

OPOZORILO!

Nevarnost telesnih poškodb, požara ali škode na napravi.

- Pred vzdrževanjem izklopite napravo in iztaknite vtič iz glavne vtičnice.
- Poskrbite, da je naprava hladna. Obstaja nevarnost, da steklene plošče počijo.
- Če se steklene plošče vrat poškodujejo, jih takoj zamenjajte. Obrnite se na pooblaščen servisni center.
- Pri odstranjevanju vrat z naprave bodite previdni, ker so težka.
- Napravo redno čistite, da preprečite nabiranje umazanije in poškodbo površine materiala.
- Očistite napravo z vlažno mehko krpo. Uporabljajte samo nevtralna čistilna sredstva. Za čiščenje ne uporabljajte abrazivnih čistil, grobih gobic, topil ali kovinskih predmetov.
- Če uporabljate razpršilo za čiščenje pečice, upoštevajte varnostna navodila na embalaži.

2.5 Kuhanje s paro

⚠ OPOZORILO!

Obstaja nevarnost opeklin in škode na napravi.

- Sproščena para lahko povzroči opekline:
 - Bodite zelo previdni pri odpiranju vrat naprave, ko je ta funkcija vklopljena. Para se lahko sprosti.
 - Po koncu kuhanja s paro, previdno odprite vrata naprave.

2.6 Notranja osvetlitev

⚠ OPOZORILO!

Nevarnost električnega udara.

- O žarnicah v izdelku in nadomestnih žarnicah, ki se prodajajo ločeno: Te žarnice so zasnovane za ekstremne pogoje v gospodinjskih aparatih, kot so izjemne temperature, vibracije in vlažnosti, ali za sporočanje informacij o delovanju

aparata. Niso namenjene za uporabo drugje in niso primerne za sobno razsvetljavo v gospodinjstvu

- Ta izdelek vsebuje svetlobni vir razreda energijske učinkovitosti G.
- Uporabite le žarnice z istimi specifikacijami.

2.7 Servis

- Za popravilo naprave se obrnite na pooblaščen servisni center.
- Uporabite samo originalne rezervne dele.

2.8 Odlaganje

⚠ OPOZORILO!

Nevarnost poškodbe ali zadužitve.

- Za informacije o pravilnem odlaganju naprave se obrnite na občinsko upravo.
- Izključite napravo iz napajanja.
- Odrežite električni priključni kabel tik ob napravi in napravo zavržite.

3. OPIS IZDELKA

3.1 Splošni pregled

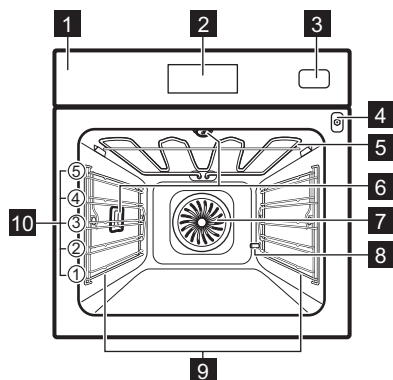

- 1 Upravljalna plošča
- 2 Prikazovalnik
- 3 Posoda za vodo
- 4 Vtičnica za tipalo za jedi
- 5 Grelnik
- 6 Luč
- 7 Ventilator
- 8 Odstr. vodnega kamna iz pipe
- 9 Nosilec police, snemljiv
- 10 Položaji polic

4. NADZORNA PLOŠČA

4.1 Pregled upravljalne plošče

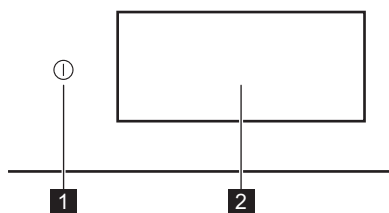

1 VKLOP / IZKLOP Pritisnite in držite za vklop in izklop naprave.

2 Prikazovalnik Prikazuje trenutne nastavitve naprave.

Upravljalna plošča omogoča dostop do različnih funkcij in jedi. Prikazuje tudi informacije o trenutnem stanju delovanja.

4.2 Prikazovalnik

Prikazovalnik je v celoti interaktiven, lahko se pomikate po njem in razdeljen je na določene odseke. Podrsate lahko po zaslonu za krmarjenje v levo ali desno.

OK Za potrditev izbire/nastavitve.

> < Za krmarjenje do naslednje ali prejšnje ravni v meniju.

^ v Za dostop in prilagoditev dodatnih nastavitvev.

♥ Za shranjevanje trenutnih nastavitvev v: Priključene.

Za izbris trenutnih nastavitvev v: Priključene.

Za vstop v meni: Nastavitve.

Prižiganje in gašenje luči.

Za vklop in izklop funkcij.

Naprava je zaklenjena.

Aktiviraj alarm je aktivirana.

Aktiviraj alarm in končaj s kuhanjem je aktivirana.

Prikaz samo pojavnega sporočila je vklopljena.

Zakasnen vklop je aktivirana.

x Za zapiranje pojavnega sporočila ali preklic nastavitve.

Povezava Wi-Fi je vklopljena.

Povezava Wi-Fi je izklopljena.

Zapomni si nastavitve časovnika je vklopljeno.

Posoda za vodo je prazna.

Posoda za vodo je napolnjena do polovice.

Posoda za vodo je polna.

Funkcija z načinom varčevanja energije.

5. PRED PRVO UPORABO

OPOZORILO!

Oglejte si poglavja o varnosti.

5.1 Prva povezava

Po prvi povezavi na napajanje se na prikazovalniku prikaže pozdravno sporočilo.

Izbirate lahko med zagonom ali preskočitvijo postopka uvajanja. Nastavitve lahko kadarkoli ponovno pregledate in spremenite.

Prilagodite nastavitve: Jezik, Ura, Trdota vode, brezžična povezava.

5.2 Brežična povezava

Naprava omogoča omrežno povezavo Wi-Fi in povezavo mobilne naprave. Prejemate lahko obvestila ter upravljate in nadzorujete napravo z mobilno napravo.

Za povezavo naprave potrebujete:

- brezžično omrežje z internetno povezavo,
 - Mobilna naprava, povezana z istim brezžičnim omrežjem.
1. Za prenos aplikacije skenirajte QR kodo, ki se nahaja na hrbtni strani navodil za uporabo. Aplikacijo si lahko prenesete tudi neposredno iz trgovine z aplikacijami.
 2. Upoštevajte navodila za uporabo aplikacije.
 3. Vključite napravo.
 4. Pritisnite na prikazovalnik za vstop v meni in pritisnite  Nastavitve / Povezave.
 5. Pritisnite za vklop ali izklop: Wi-Fi.

Brezžični modul naprave se zažene v 90 sek.

Frekvenca	2.4 GHz WLAN : 2400 - 2483.5 MHz
	Bluetooth : 2400 - 2483.5 MHz
Najv. moč	2.4 GHz WLAN : EIRP < 20 dBm (100 mW)
	Bluetooth : EIRP < 20 dBm (100 mW)
Protokol	2.4 GHz WLAN : IEEE 802.11bgn



5.3 Licence za programsko opremo

Programska oprema v tem izdelku vsebuje komponente, ki temeljijo na brezplačni in odprtokodni programski opremi. Electrolux izraža hvaležnost za prispevke odprtokodne programske opreme in skupnosti s področja robotike razvojnemu projektu.

Za dostop do odprte kode teh brezplačnih in odprtokodnih komponent programske opreme, katerih pogoje za licenco je treba objaviti, in za ogled popolnih informacij o njihovih avtorskih pravicah ter veljavnih pogojih za licenco obiščite: <http://electrolux.opensoftwarerepository.com> (mapa NIU6).

5.4 Začetno predgrevanje in čiščenje

Pred prvo uporabo in stikom s hrano predhodno segrejte prazno napravo. Naprava lahko oddaja neprijeten vonj in dim. Med predgrevanjem prezračite prostor.

1. Iz naprave odstranite pripomočke in odstranljive nosilce rešetk.
2. Vstopite v meni in izberite: Funkcije.
3. Nastavite funkcijo . Nastavite najvišjo temperaturo. Pustite, da naprava deluje 1 h.
4. Nastavite funkcijo . Nastavite najvišjo temperaturo. Pustite, da naprava deluje 15 min.
5. Izklopite napravo in počakajte, da se ohladi.
6. Napravo in pripomočke čistite s krpo iz mikrovlaknen, toplo vodo in blagim čistilnim sredstvom.
7. Pripomočke in odstranljive nosilce rešetk namestite nazaj v prvotni položaj.

5.5 Nastavitev: Trdota vode



Ko napravo priključite na električno omrežje, morate nastaviti stopnjo trdote vode.



Uporabite testni listič ali se obrnite na dobavitelja vode, da preveri stopnjo trdote vode.

1. Testni papir za približno 1 sek postavite v vodo iz pipe. Ne držite ga pod tekočo vodo.
2. Testni papir stresite, da odstranite vso preostalo vodo.
3. Po 1 min preverite trdoto vode s pomočjo spodnje razpredelnice.
4. Nastavite stopnjo trdote vode  Nastavitve / Nastavitve / Trdota vode.

Barve testnega papirja se začnejo spreminjati. Po testiranju v roku 1 min preverite trdoto vode.

V razpredelnici so navedene stopnje trdote vode z ustrežno razvrstitvijo vode. S pomočjo razpredelnice prilagodite trdoto vode.

Stopnja trdote vode	Testni listič
1 - mehka	 
2 - srednje trda	

Stopnja trdote vode	Testni listič
3 - trda	
4 - zelo trda	

6. DNEVNA UPORABA

OPOZORILO!

Oglejte si poglavja o varnosti.

6.1 Meni

Za vstop v meni pritisnite na prikazovalnik ali tipko VKLOP / IZKLOP.

- Domov
- Funkcije
- Jedi
- Nastavitve

6.2 Domov

Podmeni vključuje programe, funkcije, jedi in nastavitve.

6.3 Funkcije

Podmeni vključuje seznam funkcij pečenja.

Seznam funkcij se lahko razlikuje glede na različico programske opreme.

1. Vstopite v meni in izberite: Funkcije.
2. Izberite funkcijo pečice.
3. Prilagodite nastavitve.
4. Pritisnite **START**. Sondo za meso lahko priključite kadarkoli pred ali med pečenjem. Oglejte si poglavje »Uporaba dodatne opreme - Sonda za meso«.
5. \wedge – pritisnite za nastavev med pečenjem.
6. **STOP** – pritisnite za izklop funkcije pečice.



HitroPredgrevanje je na voljo samo za nekatere funkcije pečice. Za dodatne informacije o funkcijah predgrevanja si oglejte poglavje »Vsakodnevna uporaba«, Nastavitve, Podmeni: Želje.



Gretje zgoraj

intenzivna toplota za hitro zapečenost na vrhu.



Gretje spodaj

Enakomerno zapecite spodnji del hrane. Primerno za pizze ali pite ter dopeko tort ali kišev. Pečico predhodno ogrejte in uporabite najnižjo višino rešetke.



Horúci vzduh

Nastavite nižjo temperaturo kot za Gretje zgoraj in spodaj.



Gretje zgoraj in spodaj

Za vsakodnevno kuhanje na eni višini. Primerno za vse jedi, kot so mesni zavitki in pekovsko pecivo.



Vroč zrak & gretje zgoraj

Za peko večjih kosov mesa in perutnine s kostmi za mehko teksturo in hrustljivo skorjico.



Vroč zrak & gretje spodaj

Enakomerno spečeno testo s hrustljivo skorjo. Primerno za pice, kiše, tarte ali pite.



Vroč zrak, gretje zgoraj in spodaj

Ta funkcija je popolna za pripravljene jedi.

















Steamify

Ujemanje prave količine pare z izbrano temperaturo.



ProSteam

Za mehko teksturo in hrustljivo skorjico uporabite kombinacijo pare in segrevanja. Primerno za zelenjavo, mesne zavitke in meso.

	Ventilator za varčevanje toplote Prihranite energijo z uporabo akumulirane toplote. Najbolj primerno za pecivo.
	Para Nenehna para za zdravo in okusno hrano.
	Pogrevanje Ta funkcija nežno pogreje ostanke hrane na pari.
	Gril Enakomerno zapecite zelenjavo ali meso s funkcijo žara ali pečenja. Primerno tudi, če želite popeči toast.
	Vzhajanje testa Optimizirana temperatura za hitro vzhajanje.
	Osveževanje Obudite svež vonj in mehko sredico postane-ga kruha ali pekovskih izdelkov.
	Odtaljevanje Nežno odtajanje za nadaljnjo pripravo.
	Enolončnica Za mehko in sočno meso v enolončnicah zagotovite, da vse sestavine rahlo vrejo istočasno.
	Pečenka Za zapečeno zunanost in mehko sredico mesa, perutnine in zelenjave.
	Peka kruha To funkcijo uporabite za pripravo kruha in žemlj s profesionalnimi rezultati glede hrustljivosti, barve in sijaja skorje.
	Pečenje z nizko temp Pečenje z nizko temperaturo podaljša čas kuhanja z boljšimi rezultati. Preden daste meso v pečico, ga popecite.
	Ohranjanje Sočno sadje in zelenjavo konzervirajte pri nizki temperaturi. Kozarce, odporne na vročino, položite na pekač, napolnjen z vodo.
	Ohrev tanierov. Za segrevanje krožnikov pred serviranjem.
	Ohrani toploto Ohranite toplo hrano pred serviranjem. Nekatere jedi se lahko pri ohranjanju toplote še naprej kuhajo in sušijo. Po potrebi pokrijte jedi.
	Sušenje Zagotovite enakomerno sušenje sadja, zelišč in zelenjave pri nizki temp. Med sušenjem občasno odprite vrata, da izboljšate rezultate sušenja.



Luč lahko med nekaterimi funkcijami pečice pri nižji temperaturi od 80 °C samodejno ugasne.

6.4 Jedi

Jedi podmeni je sestavljen iz niza programov, ki so zasnovani za posebne jedi. Vsaka jed v tem podmeniju ima ustrezno nastavitvev. Čas in temperaturo lahko nastavite med pečenjem.

Nekatere jedi lahko pripravite tudi s funkcijo Sonda za hrano.

1. Vstopite v meni in izberite: Jedi.
2. Izberite jed ali vrsto hrane.
3. Nastavitve prilagodite vašim željam pri kuhi. Prilagodite težo. Možnost je na voljo za izbrane jedi. Pritisnite OK.
4. Živila položite v napravo v skladu z navodili, ki so na voljo na zaslону.

5. Pritisnite START .

Ko se funkcija konča, preverite, ali je hrana pripravljena. Po potrebi podaljšajte čas kuhanja.

6.5 Priljubljene



Ta funkcija je na voljo samo za izbrane modele.

Shranite lahko do 20 priljubljenih nastavitvev, kot so funkcija pečice, jedi ali funkcija čiščenja.

Če želite shraniti nastavitvev, izberite zeleno nastavitvev in pritisnite ♥.

Izberite: Priljubljene

1. Vstopite v meni in pritisnite: Domov in premaknite drsno vrstico v desno.
2. Pritisnite: Zobraziti' oblúbené. za preverjanje shranjenih nastavitvev.
3. Izberite eno izmed shranjenih nastavitvev.
4. Pritisnite START za začetek kuhanja.

Izbriši: Priljubljene

1. Vstopite v meni in izberite: Domov in premaknite drsno vrstico v desno.
2. Pritisnite: **Zobraziti** obľubené. za preverjanje shranjenih nastavitvev.
3. Pritisnite: , da izbrišete shranjene nastavitve.

6.6 Nastavitve

Ta podmeni vključuje seznam nastavitvev.

Pritisnite na prikazovalnik ali tipko **VKLOP / IZKLOP**, da odprete meni, in pritisnite  Nastavitve.

Podmeni: Vzdrževalni programi

Čiščenje s paro	Rahlo čiščenje
Čiščenje s paro Plus	Temeljito čiščenje
Odstr. vodnega kamna	Čiščenje ostankov apnenca iz krogotoka uparjalnika.
Izpraz. posodo za vodo	Postopek za odstranitev preostale vode iz posode za vodo po uporabi funkcij s paro.
Sušenje	Postopek za sušenje kondenza v pečici, ki ostane po uporabi funkcij s paro.
Izpiranje	Za izpiranje in čiščenje krogotoka ustvarjene pare po pogosti uporabi funkcij s paro.

Podmeni: Nastavitvev

Jezik	Za nastavitvev jezika naprave.
Ura	Za nastavitvev trenutnega časa.
Osvetlitev	Za nastavitvev svetlosti prikazovalnika.
Zvok tipk	Za vklop in izklop zvoka polj na dotik. Izklop zvoka ni mogoč za  .
Glasnost	Za nastavitvev glasnosti zvoka tipk in signalov.
Enota za temperaturo	Za prikaz trenutne temperature enote.
Trdota vode	Za nastavitvev trdote vode.

Podmeni: Servis

Predstavitveni način	Koda za vklop/izklop: 2468
Različica programske opreme	Informacije o različici programske opreme.
Ponastavi vse nastavitve	Ponastavi tovarniške nastavitve.

Podmeni: Źeljje

Osvetlitev	Vklopi in izklopi luč.
Varovalo za otroke	Preprečuje nenameren vklop naprave.
Predgrevanje/ogrevanje	Brez - običajen način predgrevanja naprave. Nastavljen je kot privzet in je na voljo za vse funkcije pečice. Prednostno lahko spremenite v drugo vrsto predgrevanja. Eko - predhodno segrevanje naprave z manjšo porabo energije. Na voljo je za vse funkcije pečice. Hitro - Skrajša čas segrevanja. Na voljo je samo za nekatere funkcije pečice.
Opomnik za čiščenje	Opomni vas, kdaj morate očistiti napravo.
Prilagoditev zaslona v stanju pripravljenosti	Za prilagajanje funkcij zaslona in bližnjic.



Podmeni: Povezave

Povezava z Wi-Fi	Za povezavo naprave z brezžičnim omrežjem.
Wi-Fi	Če želite vklopiti in izklopiti: Wi-Fi.
Omrežje	Za preverjanje stanja omrežja in moči signala: Wi-Fi.
Pozabi omrežje	Za onemogočanje samodejnega povezovanja trenutnega omrežja z napravo.
Zapomni si nastavitve časovnika	Za samodejni vklop daljinskega upravljanja po pritisku START. Funkcija je vidna samo po vklopu: Wi-Fi.

6.7 Funkcije pečice s paro

Te funkcije omogočajo uporabo toplote in pare za ohranjanje hrustljivih in sočnih obrokov. Paro uporabljate za kuhanje s paro, dušenje, nežno hrustljivost, peko in pečenje.

Obstajata dva načina priprave hrane s funkcijami pare: z nastavitvijo temperature ali z nastavitvijo stopnje pare.

 **Steamify** /  **Para** - nastavite temperaturo. Stopnja pare se samodejno prilagodi.

 **ProSteam** - nastavite stopnjo pare. Prikazana bo ustrezna temperatura.

1. Vstopite v meni in izberite: Funkcije.
2. Nastavite funkcijo gretja s paro. Na prikazovalniku se prikažejo razpoložljive nastavitve.
3. Nastavite temperaturo in stopnjo pare, če sta na voljo.
4. Pritisnite **START** in sledite navodilom na prikazovalniku.
5. Pritisnite pokrov posode za vodo, da ga odprete.
6. Posodo za vodo napolnite z mrzlo vodo do najvišje ravni (približno 950 ml), da se oglasi zvočni signal ali da se na prikazovalniku prikaže sporočilo. Posode za vodo ne napolnite prek najvišje ravni. Obstaja nevarnost iztekanja vode, prelitja in poškodb pohištva.

OPOZORILO!

Uporabljajte le mrzlo vodo iz pipe. Ne uporabljajte prefiltrirane (demineralizirane) ali destilirane vode. V posodo za vodo ne nalivajte vnetljivih ali alkoholnih tekočin.

7. Posodo za vodo potisnite v prvotni položaj.

Para je razpršena po približno 2 min. Ko naprava doseže nastavljeno temperaturo, se oglasi zvočni signal.

8. Ko v posodi za vodo zmanjka vode, se oglasi zvočni signal. Napolnite posodo za vodo.
9. Izklopite napravo.
10. Izpraznite posodo za vodo. Oglejte si poglavje »Vzdrževanje in čiščenje«, Izpraz. posodo za vodo.
11. Po kuhanju previdno odprite vrata pečice. Preostala voda se lahko kondenzira v notranjosti pečice.
12. Ko je naprava hladna, posušite notranjost pečice z mehko krpo.

OPOZORILO!

Naprava je vroča. Obstaja tveganje opeklin. Pri praznjenju posode za vodo bodite previdni.

6.8 Opombe v zvezi s: Ventilator za varčevanje toplote

Ta funkcija je bila uporabljena za skladnost z razredom energijske učinkovitosti in zahtevami glede okoljske primernosti (v skladu z EU 65/2014 in EU 66/2014). Preizkusi v skladu z: IEC/EN 60350-1.

Med pečenjem morajo biti vrata pečice zaprta, da se funkcija ne prekine in pečica deluje z največjo energijsko učinkovitostjo.

Ko uporabljate to funkcijo, luč po 30 sekundah samodejno ugasne.

Za navodila za kuhanje glejte Namigi in nasveti, Ventilator za varčevanje toplote. Za splošna priporočila glede varčevanja z energijo glejte Energijska učinkovitost, Nasveti za varčevanje z energijo.

7. DODATNE FUNKCIJE

7.1 Varovalo za otroke



Ta funkcija prepreči nenamerno delovanje naprave. Funkcijo lahko vklopite kadarkoli.

1. Odprite meni.
2. Izberite  / Želje / Varovalo za otroke.

Varovalo za otroke je vklopljena. Če želite omogočiti uporabo naprave, izberite kodne črke po abecednem vrstnem redu.

7.2 Samodejni izklop

Če je funkcija pečice vklopljena in nastavitve niso spremenjene, se naprava po določenem času iz varnostnih razlogov samodejno izklopi.

 (°C)	 (h)
30 - 115	12.5
120 - 195	8.5
200 - 230	5.5



Če nameravate funkcijo pečice uporabljati dlje časa, kot je čas za samodejni izklop, nastavite dolžino pečenja. Glejte razdelek Časovne funkcije.

7.3 Ventilator za hlajenje

Ko naprava deluje, se samodejno vklopi ventilator za hlajenje, da ostanejo površine naprave hladne. Če napravo izklopite, lahko ventilator za hlajenje deluje, dokler se naprava ne ohladi.

8. ČASOVNE FUNKCIJE

8.1 Opis časovnih funkcij

Funkcija	Opis
Časovnik	Za nastavev trajanja priprave hrane. Največ je 23 h 59 min. Za nastavev, kaj se zgodi, ko se čas izteče, izberite želeno: Končaj. Časovnik se lahko uporablja neodvisno, tudi če pečica ne deluje.
Končaj	 Aktiviraj alarm Ko čas poteče, se oglasi zvočni signal. To funkcijo lahko nastavite kadarkoli, tudi ko je naprava izklopljena.  Aktiviraj alarm in končaj s kuhanjem Ko se čas izteče, se oglasi zvočni signal, funkcija pečice pa se izklopi.  Prikaz samo pojavnega sporočila Ko se čas izteče, se na prikazovalniku prikaže sporočilo. Ta funkcija ne vpliva na obratovanje naprave.
Zakasnjjen vklop	Za zamik začetka in/ali konca pečenja.
Podaljšanje časa	Za podaljšanje časa kuhanja.
Čas delovanja	Za prikaz trajanja delovanja naprave. Največ je 23 h 59 min. Samodejno se zažene ob začetku postopka pečice in se zaustavi ob koncu postopka. Vidno je na glavnem zaslonu, če ni nastavljen noben drug časovnik. Ta funkcija ne vpliva na obratovanje naprave.

8.2 Časovnik

1. Izberite funkcijo pečice in nastavite temperaturo.
2. Pritisnite: Časovnik.
3. Nastavite trajanje. Želena dejanje ob koncu lahko izberete s pritiskom enega od simbolov.
4. Pritisnite **OK** za potrditev in vrnitev na glavni zaslon.

8.3 Zakasnjjen vklop

1. Izberite funkcijo pečice in prilagodite nastavitve.
2. Pritisnite **...**
3. Pritisnite: Zakasnjjen vklop.
4. Pomikajte se do zelenega časa začetka in pritisnite **OK**.
5. Zdaj lahko nastavite želeno Konec ali pritisnite **OK**, da preskočite ta korak.
6. Pritisnite **OK**, da se vrnete na glavni zaslon.

8.4 Ura

1. Vključite napravo.
2. Pritisnite  / Nastavev / Ura.
3. Nastavite programsko uro.
4. Pritisnite **OK**.

8.5 Spreminjanje nastavitve časovnika

Nastavljeni čas lahko kadarkoli spremenite med kuhanjem.

1. Pritisnite \wedge / Časovnik.

2. Nastavite novo vrednost časovnika.
Pritisnite OK.

9. UPORABA DODATNE OPREME

OPOZORILO!

Oglejte si poglavja o varnosti.

9.1 Vstavljanje opreme

Dodatna oprema je na voljo glede na model. Skenirajte QR kodo, da preverite, kako uporabljati dodatno opremo, ki je priložena napravi. Dodatno opremo lahko naročite ločeno. Za več informacij se obrnite na lokalnega dobavitelja.



Mala zareza na vrhu poveča varnost in zaščito pred nagibom. Zareze so tudi varovala proti prevračanju. Rob okrog mreže preprečuje zdrs posode s police.

Dodatno opremo (rešetka/pladenj) vstavite v vodila nosilca rešetk. Poskrbite, da se bo polica dotikala hrbtni strani pečice.

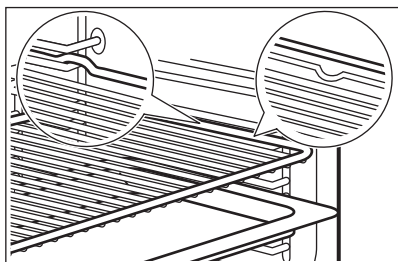

Če ima pekač nagib, ga namestite proti zadnjemu delu notranjosti pečice.

Če je na dodatni opremi napis, se prepričajte, da je obrnjen proti vam.

Če uporabljate pladenj z luknjami, pod njega postavite pladenj/posodo za zbiranje kapljic tekočine.

9.2 Sonda za hrano

Meri temperaturo znotraj hrane.

Nastavitvi je mogoče dve temperaturi:

- $^{\circ}\text{C}$ - temperatura v napravi. Biti mora vsaj 25°C višje od temperature jedra živila.
- \mathcal{R} - temperatura jedra hrane.

Priporočila:

- Sestavine morajo imeti sobno temperaturo.
- Ne uporabljajte za tekoče jedi.
- Med pečenjem mora biti igla sonde za meso povsem vstavljena v jed.

Kuhanje z: Sonda za hrano

OPOZORILO!

Obstaja nevarnost opeklin, ker se sonda za meso in nosilci rešetk segrejejo. Ročaja sonde za meso se ne dotikajte z golimi rokami. Vedno uporabljajte zaščitne rokavice.

1. Izberite funkcije pečice v meniju: Funkcije ali jed iz menija: Jedi.
2. Po potrebi nastavite temperaturo pečice in čas pečenja.
3. Pritisnite OK.
4. Pritisnite START.
5. Vstavite sondo za meso v posodo:
Meso, perutnina in ribe
Celotno iglo sonde za hrano vstavite v meso ali ribo na najdebelejšem delu.

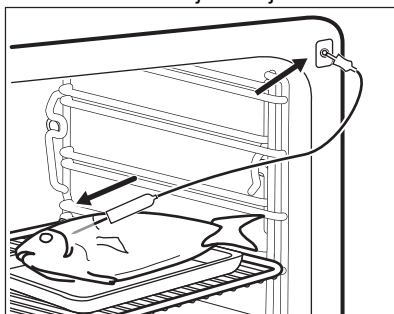

Zloženska

Konico sonde za meso vstavite točno v sredino zložanke. Sonda za hrano se med kuhanjem ne sme premikati. Za to uporabite trdno sestavino. Z robom posode za pečenje podprite silikonski ročaj sonde za meso. Konica sonde za meso se ne sme dotakniti dna posode za pečenje.

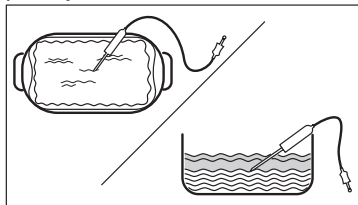

6. Sondo za meso priključite v vtičnico v napravi. Preberite si poglavje "Opis izdelka".

Na prikazovalniku se prikaže trenutna temperatura sonde za meso.

7. ^ – pritisnite za prilagoditev nastavitvev.
8. Izberite kartico Sonda za hrano, da nastavite temperaturo jedra tipala ali zeleno funkcijo:

- Aktiviraj alarm – ko hrana doseže temperaturo jedra, se oglasi zvočni signal.
- Aktiviraj alarm in končaj s kuhanjem – ko hrana doseže temperaturo jedra, se oglasi zvočni signal, kuhanje pa se konča.
- Prikaz samo pojavnega sporočila - ko hrana doseže temperaturo jedra, se na prikazovalniku prikaže sporočilo .

9. Pritisnite OK.

10. Ko hrana doseže nastavljeno temperaturo, se oglasi zvočni signal. Preverite, ali je hrana pripravljena. Po potrebi podaljšajte čas kuhanja.

11. STOP – pritisnite za izklop funkcije pečice.

12. Iztaknite vtič sonde za meso iz vtičnice ter vzemite jed iz naprave.

10. NAMIGI IN NASVETI

10.1 Priporočila za pečenje

Temperature in časi pečenja v razpredelnihah so le smernice. Odvisni so od receptov ter kakovosti in količine uporabljenih sestavin.



Vaša naprava lahko peče ali pripravlja drugače kot vaša prejšnja naprava. V spodnjih namigih so prikazane priporočene nastavitve za temperaturo, čas pečenja in položaj rešetk za določene vrste hrane.







Položaje rešetk štejte od spodaj navzgor.

Če za določen recept ne najdete nastavitvev, poiščite podobne.

Za nasvete za varčevanje z energijo si oglejte Energijska učinkovitost.

Simboli, uporabljeni v razpredelnihah:

	Vrsta živila
	Funkcija pečice

	Temperatura
	Pripor
	Vsebnik (Gastronorm)
	Teža (kg)
	Položaj rešetke
	Čas priprave (min)

10.2 Ventilator za varčevanje toplote - priporočeni pripomočki





Uporabite temne in neodbojne pekače in posode. Bolje vsrkavajo toploto od svetlih barvnih in odbojnih posod.

- **Ponev za pico** - temna, neodbojna, premera 28cm
- **Posoda za peko** - temna, neodbojna, premera 26cm

- **Ramekins** - keramika, premer 8cm, višina 5 cm
- **Flan osnovni model** - temen, neodbojen, premer 28cm

10.3 Ventilator za varčevanje toplote





Za najboljše rezultate upoštevajte priporočila, navedena v spodnji razpredelnici.





		°C		
Buhtlji, 16 kosov	Pekač ali prestrezna posoda	180	2	25 - 35
Rulada	Pekač ali prestrezna posoda	180	2	15 - 25
Cela riba, 0,2 kg	Pekač ali prestrezna posoda	180	3	15 - 25
Piškotki, 16 kosov	Pekač ali prestrezna posoda	180	2	20 - 30
Makaroni, 24 kosov	Pekač ali prestrezna posoda	160	2	25 - 35
Muffini, 12 kosov	Pekač ali prestrezna posoda	180	2	20 - 30
Slano pecivo, 20 kosov	Pekač ali prestrezna posoda	180	2	20 - 30
Piškiti iz krhkega testa, 20 kosov	Pekač ali prestrezna posoda	140	2	15 - 25
Kolački, 8 kosov	Pekač ali prestrezna posoda	180	2	15 - 25

10.4 Informacije za testne inštitute

Preizkusi v skladu z: EN 60350-1, IEC 60350-1.





Peka na enem nivoju

			°C		
Pusti biskvit	Horúci vzduch	Mreža za pečenje	160	45 - 60	2
Pusti biskvit	Gretje zgoraj in spodaj	Mreža za pečenje	160	45 - 60	2
Jabolčna pita ¹⁾	Horúci vzduch	Mreža za pečenje	160	55 - 65	2
Jabolčna pita ¹⁾	Gretje zgoraj in spodaj	Mreža za pečenje	180	55 - 65	1
Masleni piškoti	Horúci vzduch	Pekač za pecivo	140	25 - 35	2
Masleni piškoti	Gretje zgoraj in spodaj	Pekač za pecivo	140	25 - 35	2
Drobno pecivo (20 kosov na pekač) ²⁾	Horúci vzduch	Pekač za pecivo	150	20 - 30	3
Drobno pecivo (20 kosov na pekač) ²⁾	Gretje zgoraj in spodaj	Pekač za pecivo	170	20 - 30	3

			°C		
Toast ³⁾	Grejte zgoraj	Mreža za pečenje	Največje	1 - 2	5

- 1) 2 modela sta nameščena poševno (Ø 20 cm). Desni mora biti nameščen bližje sprednjemu delu od levega.
- 2) Napravo predhodno ogrejte, dokler ni dosežena nastavljena temperatura z uporabo nastavitve: Predgrevanje / Brez. Ne uporabljajte: Predgrevanje / Hitro in Eko. Glejte Dnevna uporaba, Nastavitve, Podmeni: Želje.
- 3) Napravo petkrat predhodno ogrevajte 5 min z uporabo nastavitve: Predgrevanje / Brez. Ne uporabljajte: Predgrevanje / Hitro in Eko. Glejte Dnevna uporaba, Nastavitve, Podmeni: Želje.

Peka na več nivojih

			°C		
Masleni piškoti	Horúci vzduh	Pekač za pecivo	140	25 - 45	2 in 4
Drobno pecivo (20 kosov na pekač) ¹⁾	Horúci vzduh	Pekač za pecivo	150	25 - 35	2 in 4
Pusti biskvit	Horúci vzduh	Mreža za pečenje	160	45 - 55	2 in 4
Jabolčna pita	Horúci vzduh	Mreža za pečenje	160	55 - 65	2 in 4





- 1) Napravo predhodno ogrejte, dokler ni dosežena nastavljena temperatura z uporabo nastavitve: Predgrevanje / Brez. Ne uporabljajte: Predgrevanje / Hitro in Eko. Glejte Dnevna uporaba, Nastavitve, Podmeni: Želje.

10.5 Informacije za testne inštitute

Uporabite funkcijo: ProSteam, raven: Kuhanje v sopari.





Preizkusi v skladu z EN 60350-1, IEC 60350-1.





Nastavite temperaturo na 100°C.

				
Brokoli ^{1) 2)}	2/3 perforiran komplet za kuhanje s paro	0.3	3	8 - 9
Brokoli ^{1) 2)}	2/3 perforiran komplet za kuhanje s paro	Največje	3	10 - 11
Grah, zamrznjen ²⁾	2 x 2/3 perforiran komplet za kuhanje s paro	2 x 1,5	2 in 4	Dokler temperatura na najhladnejšem mestu ne doseže 85 °C.

- 1) Napravo predhodno ogrejte, dokler ni dosežena nastavljena temperatura z uporabo nastavitve: Predgrevanje / Brez. Ne uporabljajte: Predgrevanje / Hitro in Eko. Glejte Dnevna uporaba, Nastavitve, Podmeni: Želje.
- 2) Pekač za pecivo postavite na prvi položaj rešetk, tako da je nagib proti zadnjemu delu notranjosti pečice.

Dodatni recepti za kuhanje s paro

				°C	
Kombinirana jed za kuhanje s paro (2 porcij) ¹⁾	ProSteam, raven: Kuhanje v sopari	1/2 perforirani Gastro-norm (krompir in brokoli) in neperforirani Gastro-norm (losos)	2 (losos) 4 (brokoli in krompir)	100	40 (krompir) 18 - 20 (losos) 10 - 12 (brokoli)

				°C	
Karamelni puding (6 porcij)	ProSteam, raven: Vlaga Visoka	Okrogle porcelanaste posode na mreži za pečenje	2	90	35 - 45
Jajčna krema	ProSteam, raven: Kuhanje v sopari	1/2 neperforirani Gas-tronorm	2	85	35 - 45
Beli kruh	Peka kruha, vrsta živila: Kruh	Pekač za pecivo ²⁾	2	180	40 - 50
	ProSteam, raven: Vlaga nizka ³⁾				40 - 50
Piščanec ⁴⁾	ProSteam, raven: Vlaga nizka	Mreža za pečenje	2	200	60 - 70

1) Sestavine eno za drugo ob ustreznem času položite v pečico tako, da bodo vse sestavine pripravljene istočasno. Pripravite lahko dve porcijni naenkrat.

2) Uporabite pekač za pecivo z nagibom proti zadnjemu delu notranjosti pečice.

3) Uporabite ProSteam le, če funkcija Peka kruha ni na voljo.

4) Pekač za pecivo postavite na prvi položaj rešetk, da se prestreže maščoba, ki izteka.

11. SKRIB IN ČIŠČENJE

OPOZORILO!

Oglejte si poglavja o varnosti.

11.1 Opombe o čiščenju

Čistilna sredstva

- Sprednji del naprave čistite samo s krpo iz mikrovlaken, toplo vodo in blagim čistilom.
- Za čiščenje kovinskih površin uporabite namensko čistilno sredstvo
- Madeže očistite z blagim čistilnim sredstvom.

Vsakodnevna uporaba

- Po vsaki uporabi očistite notranjost naprave. Nakopičena maščoba ali drugi ostanki lahko povzročijo požar.
- Hrane ne shranjujte v aparatu dlje kot 20 minut. Notranjost naprave osušite samo s krpo iz mikrovlaken po vsaki uporabi.

Dodatna oprema

- Vso dodatno opremo očistite po vsaki uporabi in pustite, da se posuši. Uporabite samo krpo iz mikrovlaken, toplo vodo in blago čistilno sredstvo. Pripomočkov ne pomivajte v pomivalnem stroju.

- Pripomočkov s premazom proti prijemanju ne čistite z abrazivnimi čistilnimi sredstvi ali ostrimi predmeti.

11.2 Odstranjevanje nosilcev rešetk

Pred začetkom čiščenja naprave odstranite nosilce rešetk.

1. Izklopite napravo in počakajte, da se ohladi.
2. Nosilce rešetk previdno povlecite navzgor iz sprednjega nosilca.
3. Sprednji konec nosilca rešetke povlecite stran od stranske stene.
4. Nosilce izvlecite iz zadnjega obešala.

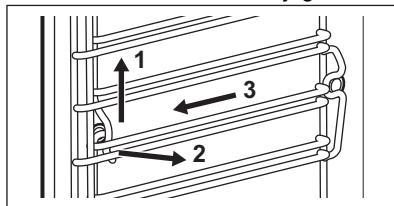

Nosilce rešetk namestite v obratnem zaporedju.

Če so priložena teleskopska vodila, morajo biti zadrževalni zatiči usmerjeni naprej.

11.3 Čiščenje s paro

Ta program očisti napravo, ko je ta nekoliko umazana. Para zmehča maščobo ali ostanke, zaradi česar jih je lažje očistiti. Ta program porabi manj energije.

1. Pritisnite  Nastavitve / Vzdrževanje / Čiščenje s paro ali Čiščenje s paro Plus.

Način	Opis
Čiščenje s paro	Rahlo čiščenje Trajanje: 30 min
Čiščenje s paro Plus	Običajno čiščenje Notranjost pečice popršite s čistilnim sredstvom. Trajanje: 75 min

2. Pritisnite START . Sledite navodilom na prikazovalniku.
Pred odstranjevanjem dodatne opreme se prepričajte, da je naprava hladna.
3. Ko se čiščenje konča, se oglasi zvočni signal.
4. Vrata naprave pustite odprta in počakajte, da se notranjost posuši.



Ko ta funkcija deluje, luč ne sveti.

11.4 Opomnik za čiščenje

Ko se prikaže opomnik, je priporočeno čiščenje.

Uporabite funkcijo: Čiščenje s paro Plus.

11.5 Odstr. vodnega kamna

Ta program odstrani in prepreči kopičenje vodnega kamna v sistemu s paro. Zagotavlja pravilno delovanje funkcij s paro in izboljšuje kakovost vode v napravi.

1. Pritisnite  Nastavitve / Vzdrževanje / Odstr. vodnega kamna.
2. Pritisnite START in sledite navodilom na prikazovalniku.
Pred odstranjevanjem dodatne opreme se prepričajte, da je naprava hladna.
3. Ko se funkcija zaključi, najprej izklopite napravo in počakajte, da se ohladi.
4. Vrata naprave pustite odprta in počakajte, da se notranjost posuši.



Ko ta funkcija deluje, luč ne sveti.

11.6 Opomnik za odstranjevanje vodnega kamna

Naprava ima dva opomnika za odstranjevanje vodnega kamna. Opomnika za odstranjevanje vodnega kamna ni mogoče izklopiti.

- Lahek opomnik - priporoča odstranjevanje vodnega kamna.
- Močan opomnik - nujno morate izvesti postopek odstranjevanja vodnega kamna. Če iz naprave ne odstranite vodnega kamna ob močnem opomniku, so funkcije s paro onemogočene.

11.7 Izpiranje

Uporabite, da očistite parni sistem po večkratni uporabi funkcij s paro.

1. Pritisnite  Nastavitve / Vzdrževanje / Izpiranje.
2. Pritisnite START in sledite navodilom na prikazovalniku.
Pred odstranjevanjem dodatne opreme se prepričajte, da je naprava hladna.
3. Ko se program konča, se sproži zvočni signal.
4. Vrata naprave pustite odprta in počakajte, da se notranjost posuši.



Ko ta funkcija deluje, luč ne sveti.

11.8 Sušenje

Uporabite jo po pečenju s funkcijo gretja s paro ali čiščenju s paro za sušenje pečice.

1. Pritisnite  Nastavitve / Vzdrževanje / Sušenje.
2. Pritisnite START in sledite navodilom na prikazovalniku.
Pred odstranjevanjem dodatne opreme se prepričajte, da je naprava hladna.
3. Ko se sušenje konča, se oglasi zvočni signal.



Ko ta funkcija deluje, luč ne sveti.

11.9 Opomnik sušenja

Po pečenju s funkcijo gretja s paro se na prikazovalniku prikaže sporočilo za sušenje naprave.

Pritisnite DA, da napravo posušite.

11.10 Izpraz. posodo za vodo

Uporabite po uporabi funkcije segrevanja s paro, da odstranite preostalo vodo iz predala za vodo.

1. Pritisnite  Nastavitve / Vzdrževanje / Izpraz. posodo za vodo.
2. Pritisnite START in sledite navodilom na prikazovalniku.
Pred odstranjevanjem dodatne opreme se prepričajte, da je naprava hladna.
3. Ko se program konča, se sproži zvočni signal.



Ko ta funkcija deluje, luč ne sveti.

11.11 Odstranjevanje in nameščanje vrat

Za čiščenje lahko odstranite vrata in notranje steklene plošče. Število steklenih plošč se razlikuje med modeli.



OPOZORILO!

Vrata so težka.



POZOR!

S steklom ravnajte previdno, zlasti okoli robov sprednje plošče. Staklo lahko poči.

1. Poskrbite, da je naprava hladna.
2. Povsem odprite vrata.
3. Pritisnite vpenjalni ročici **A** na tečajih.

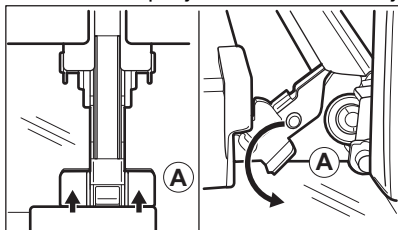

4. Vrata pečice zaprite do prvega položaja odpiranja (pod približnim kotom: 70°).

5. Vrata primite na vsaki strani z eno roko in jih potegnite stran od pečice pod kotom navzgor.
6. Nato položite vrata z zunanjo stranjo navzdol na mehko krpo in trdno površino.
7. Okvir vrat **B** pridržite na njihovem zgornjem robu na obeh straneh in potisnete navznoter, da sprostite tesnilo sponke.

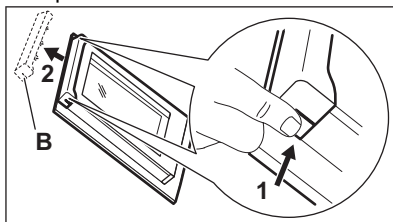

8. Okvir vrat potegnite k sebi in ga odstranite.
9. Steklena plošče vrat primite na zgornjem robu eno za drugo in jih potegnite navzgor iz vodila.

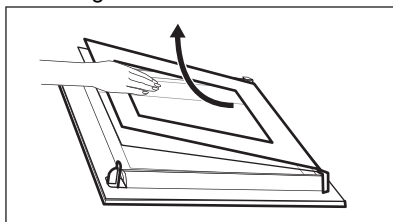

10. Stekleno ploščo očistite z vodo in milom. Stekleno ploščo temeljito osušite. Steklenih plošč ne pomivajte v pomivalnem stroju.

Po čiščenju naredite zgornje korake v obratnem vrstnem redu. Najprej vstavite manjšo ploščo, nato pa večjo in vrata.

Poskrbite, da boste steklene plošče vstavili pravilno, drugače se lahko površina vrat pregreje.

11.12 Zamenjava žarnice



OPOZORILO!

Nevarnost električnega udara.
Žarnica je lahko vroča.

1. Izklopite napravo in počakajte, da se ohladi.
2. Izključite napravo iz napajanja.

3. Krpo položite na dno pečice.

Zgornja žarnica

1. Obrnite steklen pokrov in ga odstranite.

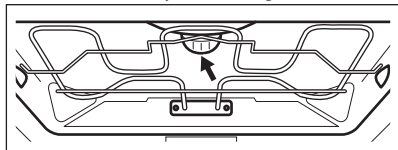

2. Odstranite kovinski obroček in očistite stekleni pokrov.
3. Žarnico zamenjajte z ustrežno žarnico, odporno proti visoki temperaturi 300 °C.

4. Na steklen pokrov pripnite kovinski obroček in ga namestite.

Stranska žarnica

1. Za dostop do žarnice odstranite levi nosilec rešetk.
2. Z izvijačem Torx 20 odstranite pokrov.
3. Očistite stekleni pokrov.
4. Žarnico zamenjajte z ustrežno žarnico, odporno proti visoki temperaturi 300 °C.
5. Namestite kovinski okvir in tesnilo. Privijte vijaka.
6. Namestite levi nosilec rešetk.

12. ODPRAVLJANJE TEŽAV

⚠ OPOZORILO!

Oglejte si poglavja o varnosti.

12.1 Kaj storite v primeru ...

Opis težave	Vzrok in rešitev
Naprave ni mogoče vklopiti ali je uporabljati.	Naprava ni priključena na električno napajanje ali je priključena nepravilno.
Naprava se ne segreje.	Ura ni nastavljena. Za nastavitve ure si oglejte Časovne funkcije. Vrata niso pravilno zaprta. Pregorela je varovalka. Preverite, ali je varovalka vzrok za težave. Če se težave ponovijo, se obrnite na usposobljenega električarja. Varovalo za otroke je vklopljena.
Luč ne sveti.	Luč je pregorela. Zamenjajte žarnico. Za podrobnosti si oglejte Skrb in čiščenje.
i Izpad električne napetosti vedno prekine čiščenje. Čiščenje ponovite, če ga je prekinil izpad električne napetosti.	
Težave s signalom brezžičnega omrežja.	Preverite, ali je vaša mobilna naprava povezana z brezžičnim omrežjem. Preverite brezžično omrežje in usmerjevalnik. Ponovno zaženite usmerjevalnik.
Nameščen je bil nov usmerjevalnik ali pa je bila spremenjena njegova konfiguracija.	Za ponovno konfiguracijo naprave in mobilne naprave si oglejte Pred prvo uporabo, Brezžična povezava.
Signal brezžičnega omrežja je šibek.	Usmerjevalnik premaknite čim bližje napravi.

Opis težave	Vzrok in rešitev
Brezžični signal moti mikrovalovna pečica, ki je postavljena zraven naprave.	Izklopite mikrovalovno pečico. Ne uporabljajte mikrovalovne pečice in daljinskega upravljanja naprave hkrati. Mikrovalovi motijo signal Wi-Fi.

12.2 Kode napak

Ko se pojavi napaka programske opreme, se na prikazovalniku prikaže sporočilo o napaki. Seznam težav boste našli v spodnji razpredelnici.

Koda in opis	Rešitev
F102 - vrata niso povsem zaprta oz. zapora vrat je pokvarjena. 1)	Zaprte vrata. Za vklop in izklop naprave.
F111 - Sonda za hrano ni pravilno vključena v vtičnico.	Sonda za hrano povsem vključite v vtičnico.
F240, F239 - polja na dotik na prikazovalniku ne delujejo pravilno.	Očistite površino prikazovalnika. Poskrbite, da na poljih na dotik ne bo umazanije.
F908 - sistem naprave se ne more povezati z upravljalno ploščo.	Za vklop in izklop naprave.
F602, F603 - Wi-Fi ni na voljo. 1) 2)	Za vklop in izklop naprave.

1) Ko se spodnje sporočilo o napaki še naprej prikazuje na prikazovalniku, pomeni, da je morda onemogočen okvarjen podsistem. V tem primeru se obrnite na trgovca ali pooblaščenega serviserja.

2) Če pride do ene izmed teh napak, bodo ostale funkcije naprave še naprej delovale kot običajno.

12.3 Servisni podatki

Če težave ne morete razrešiti sami, se obrnite na prodajalca ali pooblaščen servisni center.

Potrebni podatki za servisni center se nahajajo na ploščici za tehnične navedbe. Ploščica za tehnične navedbe se nahaja na srednjem okvirju naprave. Vidna je, ko

odprete vrata. Ploščice za tehnične navedbe ne odstranjujte z naprave.

Priporočamo, da podatke vpišete sem:

Model (MOD.):

Produktna številka (PNC):

Serijska številka (S.N.):

13. ENERGIJSKA UČINKOVITOST

13.1 Podatki o izdelku in informacijski list o izdelku v skladu s predpisi EU o okoljsko primerni zasnovi in energijskem označevanju

Ime dobavitelja	Electrolux
Identifikacija modela	EOB9S3ST 944032187 KOBAS3ST 944032188 LOB9S3SZ 944032189
Indeks energijske učinkovitosti	61.9
Razred energijske učinkovitosti	A++
Poraba energije pri standardni obremenitvi, običajni način	1.09 kWh/cikel

Poraba energije pri standardni obremenitvi, način z ventilatorjem	0.52 kWh/cikel	
Število votlin pečice	1	
Toplotni vir	Električna energija	
Prostornina	70 l	
Vrsta pečice	Pečica, v vgrajenem štedilniku	
Masa	EOB9S3ST	37.0 kg
	KOBAS3ST	37.0 kg
	LOB9S3SZ	37.0 kg

IEC/EN 60350-1 – Gospodinjski električni aparati za pripravo jedi – 1. del: Štedilniki, pečice, parne pečice in žari – Metode za merjenje obnašanja.

13.2 Podatki o izdelku glede porabe energije in najdaljšega časa za doseg ustreznega načina nizke moči

Poraba energije v stanju pripravljenosti	0.8 W
Poraba energije v omrežnem stanju pripravljenosti	2.0 W
Najdaljši čas, ki je potreben, da oprema samodejno doseže ustrezen način nizke moči	20 min

Za navodila o vklopu in izklopu brezžične omrežne povezave si oglejte poglavje Pred prvo uporabo.

13.3 Nasveti za varčevanje z energijo

Spodnji nasveti vam bodo pomagali prihraniti energijo pri uporabi naprave.

Poskrbite, da bodo vrata naprave med delovanjem zaprta. Vrata med pripravo obroka ne odpirajte prepogosto. Poskrbite, da bo tesnilo vrat čisto, in preverite, da je dobro nameščeno.

Uporabljajte kovinsko posodo in temne neodbojne pekače in posode za boljše varčevanje z energijo.

Naprave pred kuhanjem ne predgreвайте, razen če je to posebej priporočljivo.

Presledki med pečenjem več jedi naj bodo čim krajši.

Pečenje z ventilatorjem

Ko je mogoče, uporabljajte funkcije pečenja z ventilatorjem, da prihranite energijo.

Akumulirana toplota

Pri pečenju, daljšem od 30 minut, tri do 10 minut pred potekom časa pečenja znižajte temperaturo naprave na najnižjo stopnjo. Akumulirana toplota v napravi peče naprej.

Z akumulirano toploto ohranite toplo hrano oz. pogrejte ostale jedi.

Ko izklopite napravo, se na prikazovalniku prikaže akumulirana toplota ali temperatura.

Če je aktiviran program z Časovnik in je čas pečenja daljši od 30 minut, se grelnika pri nekaterih funkcijah naprave samodejno izklopita prej.

Ohranjanje jedi toplih

Če želite uporabiti akumulirano toploto in ohraniti toplo hrano, izberite najnižjo možno nastavitev temperature. Na prikazovalniku se prikaže indikator akumulirane toplote ali temperatura.

Pečenje ob izklopljeni luči

Med pečenjem izklopite luč. Vključite jo samo, ko jo potrebujete.

Ventilator za varčevanje toplote

Funkcija je zasnovana za varčevanje z energijo med pečenjem.

Ko uporabljate to funkcijo, luč po 30 sekundah samodejno ugasne. Luč lahko

ponovno vklopite, a to dejanje bo zmanjšalo pričakovani prihranek energije.

14. SKRB ZA OKOLJE

Reciklirajte materiale, označene s simbolom . Embalažo odložite v ustrezne zabojnike za reciklažo. Pomagajte varovati okolje in zdravje ljudi z recikliranjem odpadkov električnih in elektronskih naprav. Naprave,

označene s simbolom, ne odlagajte  skupaj z gospodinjskimi odpadki. Izdelek vrnite krajevnemu obratu za recikliranje ali se obrnite na občinsko službo.







